

# MEDIA-NAV



**Français** .....

**F**

**Deutsch** .....

**D**

**Nederlands** .....

**NL**



# Sommaire

Précautions d'utilisation . . . . .	F.3
Généralités . . . . .	F.4
Description générale . . . . .	F.4
Présentation des commandes . . . . .	F.7
Marche/Arrêt . . . . .	F.9
Fonctionnement et utilisation . . . . .	F.10
Volume . . . . .	F.12
Radio/AUX. . . . .	F.13
Écouter la radio . . . . .	F.13
Sources audio auxiliaires . . . . .	F.16
Régler le son . . . . .	F.19
Navigation . . . . .	F.20
Le système de navigation . . . . .	F.20
Lire une carte . . . . .	F.21
Entrer une destination . . . . .	F.24
Guidage . . . . .	F.30
Réglages carte . . . . .	F.35
Gérer les favoris . . . . .	F.36
Réglages de navigation . . . . .	F.38
Driving eco <sup>2</sup> . . . . .	F.42
Appareil Bluetooth . . . . .	F.43

Appairer/désappairer des appareils Bluetooth® . . . . .	F.43
Connecter/déconnecter des appareils Bluetooth® . . . . .	F.45
Répertoire téléphonique . . . . .	F.46
Émettre un appel . . . . .	F.47
Recevoir/pendant un appel . . . . .	F.48
Caméra de recul . . . . .	F.49
Réglages système . . . . .	F.50
Mise à jour système . . . . .	F.52
Anomalies de fonctionnement . . . . .	F.56

Tous les droits, y compris ceux afférents au logiciel, au contenu et à d'autres éléments installés et fonctionnant dans le véhicule, ainsi que les marques commerciales et les logos affichés, demeurent réservés à leur propriétaire respectif.

# PRÉCAUTIONS D'UTILISATION

Il est impératif de suivre les précautions ci-dessous lors de l'utilisation du système pour des raisons de sécurité ou de risques de dommages matériels. Respectez obligatoirement les lois en vigueur du pays dans lequel vous vous trouvez.



## **Précautions concernant la manipulation du système**

- Manipulez les commandes (en façade ou au volant) et consultez les informations à l'écran lorsque les conditions de circulation vous le permettent.
- Réglez le volume sonore à un niveau modéré permettant d'entendre les bruits environnants.

## **Précautions concernant la navigation**

- L'utilisation du système de navigation ne remplace en aucun cas la responsabilité ni la vigilance du conducteur lors de la conduite du véhicule.
- Selon les zones géographiques, la « carte » peut manquer d'informations sur les nouveautés du parcours. Soyez vigilant. Dans tous les cas, le code de la route et les panneaux de signalisation routière sont toujours prioritaires sur les indications du système de navigation.

## **Précautions matérielles**

- Ne procédez à aucun démontage ou aucune modification du système afin d'éviter tout risque matériel et de brûlure.
- En cas de dysfonctionnement et pour toute opération de démontage, veuillez contacter un représentant du constructeur.
- N'insérez pas de corps étrangers dans le lecteur.

## **Précautions concernant le téléphone**

- Certaines lois réglementent l'usage du téléphone en voiture. Elles n'autorisent pas pour autant l'usage des systèmes téléphonie mains libres dans n'importe quelle situation de conduite : tout conducteur doit rester maître de sa conduite ;
- Téléphoner en conduisant est un facteur de distraction et de risque important, cela pendant toutes les phases d'utilisation (numérotation, communication, recherche d'une entrée dans le répertoire...).

La description des modèles déclinés dans cette notice, a été établie à partir des caractéristiques connues à la date de conception de ce document. La notice regroupe l'ensemble des fonctions existantes pour les modèles décrits. Leur présence dépend du modèle de l'équipement, des options choisies et du pays de commercialisation. De même, des fonctionnalités devant apparaître en cours d'année peuvent être décrites dans ce document.

# DESCRIPTION GÉNÉRALE (1/3)

## Introduction

Le système multimédia de votre véhicule assure les fonctions suivantes :

- radio RDS ;
- gestion de sources audio auxiliaires ;
- téléphone mains libres ;
- aide à la navigation ;
- aide au stationnement (caméra de recul).

## Fonctions radio

Le système multimédia permet l'écoute des stations de radio FM (modulation de fréquence) et AM (modulation d'amplitude).

Le système RDS permet l'affichage du nom de certaines stations et l'écoute automatique d'informations diffusées par les stations radio FM :

- informations sur l'état général du trafic routier ;
- bulletins d'informations .
- messages d'urgence.

## Fonction audio auxiliaire

Vous pouvez écouter votre baladeur audio directement sur les haut-parleurs de votre véhicule. Vous avez plusieurs possibilités pour connecter votre baladeur, suivant le type d'appareil que vous possédez :

- prise Jack 3,5 mm ;
- USB audio ;
- connexion Bluetooth®.

Pour plus de précisions sur la liste des appareils compatibles, veuillez vous adresser au Représentant du constructeur ou consultez le site internet du constructeur s'il en dispose.



## DESCRIPTION GÉNÉRALE (2/3)

### Fonction téléphonie mains libres

Le système de téléphonie mains libres Bluetooth® assure les fonctions suivantes en vous évitant d'avoir à manipuler votre téléphone :

- émettre/recevoir/suspendre un appel ;
- transférer la liste des contacts du répertoire du téléphone ;
- consulter l'historique d'appels passés depuis le système ;
- appeler les secours.

### Compatibilité des téléphones

Certains téléphones ne sont pas compatibles avec le système mains libres, ne permettent pas d'exploiter l'ensemble des fonctions offertes ou n'apportent pas une qualité acoustique optimale.

Pour plus de précisions sur la liste des téléphones compatibles, veuillez vous adresser au Représentant du constructeur ou consultez le site internet du constructeur s'il en dispose.

### Fonction aide à la navigation

Le système de navigation détermine automatiquement la position géographique du véhicule par la réception de signaux GPS.

Il propose un itinéraire jusqu'à la destination de votre choix grâce à sa carte routière.

Enfin, il indique la route à suivre, pas à pas, grâce à l'écran de visualisation et aux messages vocaux.



Votre système téléphonie mains libres a seulement pour objet de faciliter la communication en diminuant les facteurs de risque sans les éliminer totalement. Respectez obligatoirement les lois en vigueur du pays dans lequel vous vous trouvez.

## DESCRIPTION GÉNÉRALE (3/3)

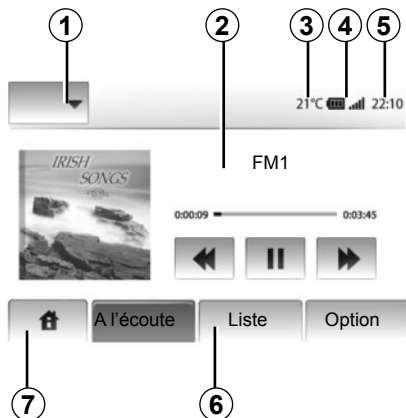

### Affichages

#### Écran des menus

1 Zone de sélection de mode :

- afficher le mode sélectionné ;
- quand vous touchez la zone de mode, le reste de la zone passe en mode liste.

2 Zone Table des matières.

affiche le contenu d'une rubrique de menu et des informations afférentes.

3 Température extérieure (suivant véhicule).

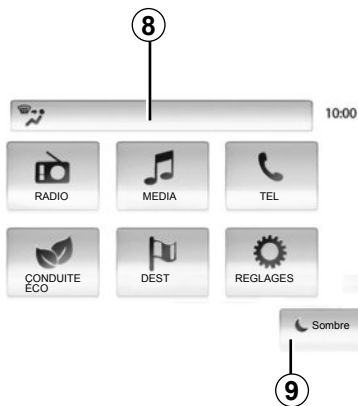

4 Zone information téléphonie :

- si le système Bluetooth est activé, le niveau de réception et de batterie de l'appareil connecté est affiché.

5 Zone Heure.

6 Zone Menu :

- affiche le menu inférieur du mode ;
- afficher le menu actuel en surligné.

7 Zone Accueil

Bouton Accueil ou Précédent : revient au menu d'accueil ou à l'écran précédent.

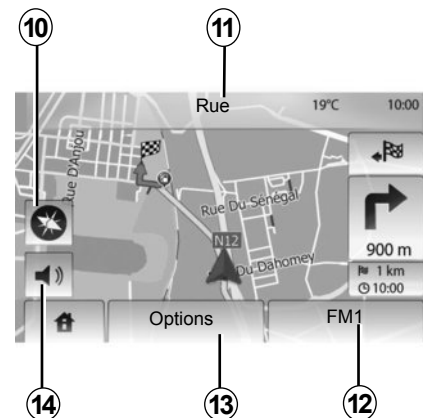

8 Informations climatisation.

9 Mise en veille de l'afficheur ou accès aux sous menus.

#### Écran de navigation

10 Mode carte (2D/3D).

11 Nom de la prochaine rue.

12 Informations audio actuelles.

13 Options de réglage d'itinéraire et de carte.

14 Guidage vocal On/Off.

# PRÉSENTATION DES COMMANDES (1/2)

Les sélections d'écran s'effectuent d'une pression sur la partie souhaitée de l'écran.

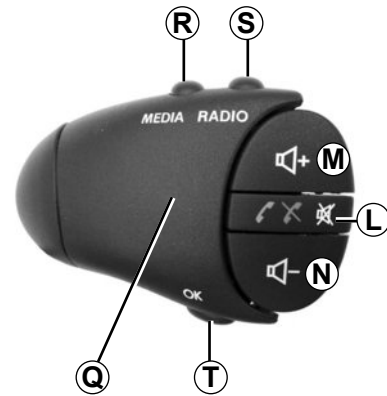
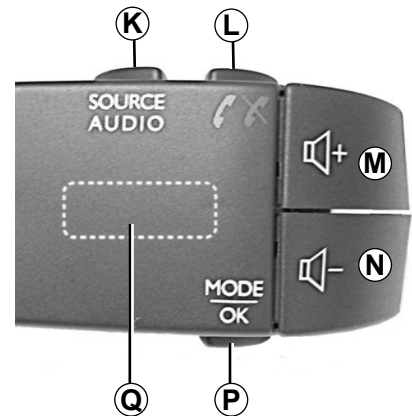
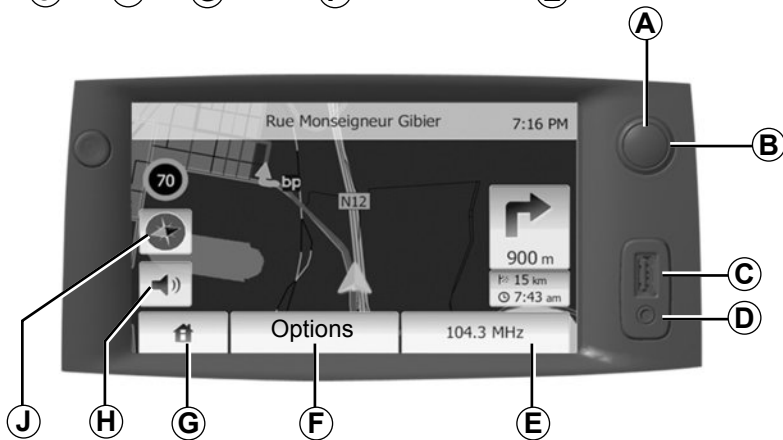
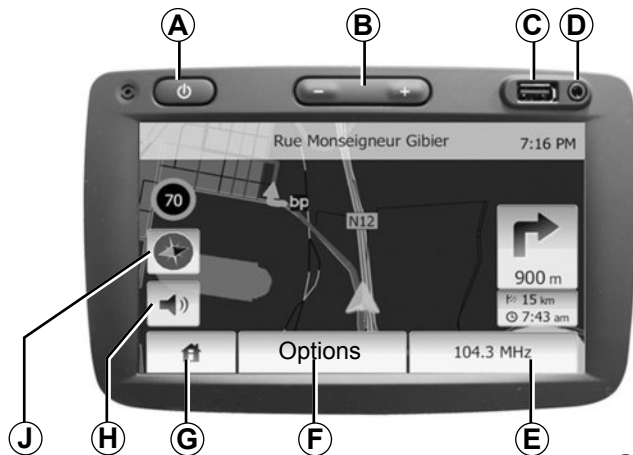

## PRÉSENTATION DES COMMANDES (2/2)

	Fonction
<b>A</b>	Appui court : écran de veille On/Off
<b>B, MIN</b>	Régler le volume
<b>C</b>	Prise USB
<b>D</b>	Prise Jack 3,5 mm
<b>E</b>	Accéder au média actuel (Radio, AUX)
<b>F</b>	Accéder au menu « Options »
<b>G</b>	Accéder au menu « Accueil »
	Téléphonie ou sources auxiliaires : sortir de la fenêtre pour retourner vers l'écran de navigation (en cours)
<b>H</b>	Activer/désactiver le guidage vocal
<b>J</b>	Changer le mode de vue de carte (2D/3D)
<b>K</b>	<ul style="list-style-type: none"><li>– 1er appui : accéder aux fonctions de la source en cours d'écoute</li><li>– Appuis suivants : choisir la source audio (Radio, AUX)</li></ul>
<b>L</b>	<ul style="list-style-type: none"><li>– Décrocher/raccrocher</li><li>– Couper/remettre le son (Mute) (suivant véhicule)</li></ul>
<b>M+N</b>	Couper/remettre le son (Mute) (suivant véhicule)
<b>P</b>	Changer mode de choix de station radio (Principale, Liste, Programmée)
<b>Q</b>	Molette arrière : <ul style="list-style-type: none"><li>– Radio : rechercher une station radio</li><li>– Média : rechercher une piste audio</li></ul>
<b>R</b>	Sélectionner parmi les médias disponibles (USB, AUX, iPod® et Bluetooth®)
<b>S</b>	Sélectionner le mode de réception de radio/Alternier entre AM et FM
<b>T</b>	Valider un choix

# MARCHE/ARRÊT



## Marche

Le système multimédia se met en marche automatiquement à la mise sous contact.

Dans les autres cas, appuyez sur la touche **A** pour mettre en marche votre système multimédia.

Contact coupé, vous pouvez utiliser votre système pendant 20 minutes.

Appuyez sur **A** pour faire fonctionner le système multimédia environ 20 minutes supplémentaires.



## Arrêt

Le système s'arrête automatiquement à la coupure du contact du véhicule.



21:40

## Écran de veille

Le mode écran de veille permet d'éteindre l'écran de visualisation.

Dans ce mode, la radio ou le système de guidage ne fonctionne pas.

Appuyez brièvement sur la touche **A** pour activer/désactiver l'écran de veille.

Toute **autre** action réactive temporairement l'écran.

# FONCTIONNEMENT ET UTILISATION (1/2)

## Écran tactile

### Appui court :

- sélection d'option ;
- exécution d'option (écran de lecture média).

Une pression sur le bouton d'avance fait passer au titre suivant.

### Appui long :

- mémorisation d'élément (écran radio) ;

Un appui long sur le chiffre préprogrammé mémorise la station de radio actuelle.

- Défilement rapide ;

Des appuis longs sur les boutons de défilement vers le bas lancent un défilement (par page) accéléré.

- Avance/retour rapide (écran de lecture média).

Des appuis longs sur le bouton Avance/retour rapide font avancer/reculer la lecture.

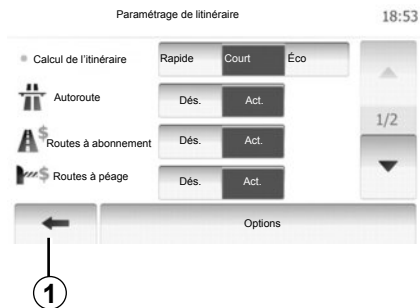

### Retour au menu « Accueil »

Le système revient directement au menu « Accueil » en cas d'appui long sur **1** où que vous soyez dans le système.

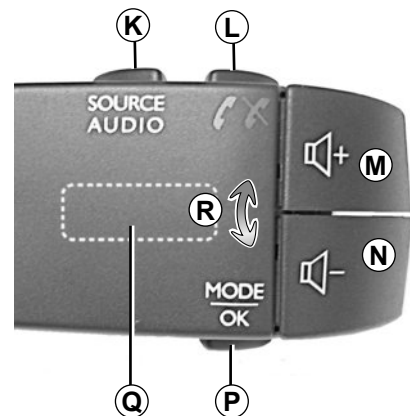

### Utiliser les commandes sous volant

Appuyez sur la touche **P** pour changer de mode de recherche de station radio.

Tournez la molette arrière **Q** pour changer de station (mouvement **R**).

Appuyez sur **K** pour changer de source (AUX, AM, FM).

## FONCTIONNEMENT ET UTILISATION (2/2)

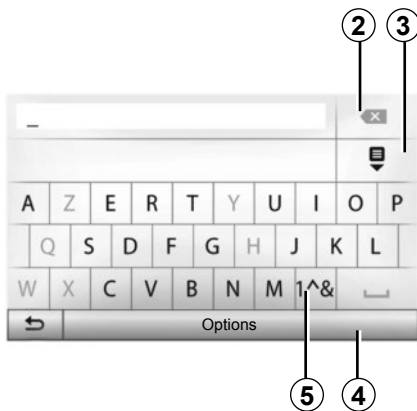

### Utiliser un clavier alphabétique

Au cours de la saisie d'une rubrique à l'aide d'un clavier alphabétique, choisissez chaque lettre à l'aide du clavier.

Au cours de la saisie de chaque lettre, le système supprime la surbrillance de certaines lettres pour faciliter l'opération.

Sélectionnez **2** pour modifier votre saisie.

Sélectionnez **3** pour afficher la liste des résultats.

Sélectionnez **4** pour changer de configuration de clavier.

Sélectionnez **5** pour utiliser des chiffres et des symboles.

# VOLUME

## Volume

Ajustez le volume sonore à l'écoute des différents messages, sources, sonneries et communications téléphoniques :

- en tournant ou en appuyant sur **B** (selon le véhicule) ;
- ou sur **M/N**.

La source radio écoutée est interrompue à la réception d'informations routières « TA », de bulletins d'informations ou d'un message d'avertissement.



Réglez le volume sonore à un niveau modéré permettant d'entendre les bruits environnants.

## Coupure de son

Appuyez brièvement sur **L** ou simultanément sur **M** et **N** de la commande sous volant (suivant véhicule). Le message « MUTE » s'affiche à l'écran.

Appuyez à nouveau brièvement sur **L** ou simultanément sur **M** et **N** pour reprendre l'écoute de la source en cours.

Cette fonction est désactivée automatiquement lors d'une action sur le volume et lors de la diffusion d'un bulletin d'informations ou d'informations routières.

## Adaptation du volume en fonction de la vitesse

Lorsque cette fonction est activée, le volume audio et navigation varie en fonction de la vitesse du véhicule.

Pour activer et régler cette fonction, reportez-vous au paragraphe « Adaptation du volume en fonction de la vitesse » du chapitre « Réglages audio ».



# ÉCOUTER LA RADIO (1/3)

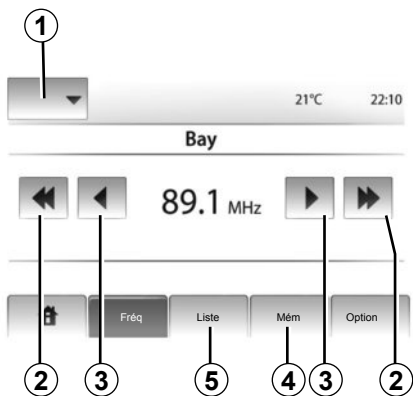

## Choisir une gamme d'ondes

Appuyez sur **1**.

Choisissez la gamme d'ondes (AM ou FM) souhaitée en appuyant dessus.

## Choisir une station

Il existe différents modes pour sélectionner une station de radio.

Après avoir sélectionné la gamme d'ondes, choisissez le mode en appuyant sur **4** ou **5**.

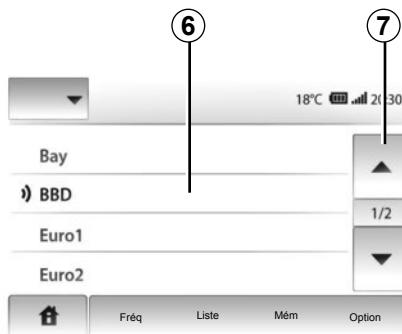

## Mode Liste

Choisissez le mode Liste en appuyant sur **5**.

Ce mode de fonctionnement permet de rechercher facilement une station dont vous connaissez le nom dans une liste classée par ordre alphabétique (en bande FM uniquement).

Il est possible de balayer jusqu'à 50 stations de radio disponibles.

Sélectionnez les stations désirées en appuyant sur la zone **6**.

Appuyez sur **7** pour faire défiler toutes les stations.

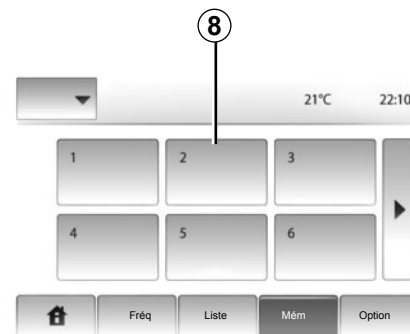

Les noms des stations de radio dont la fréquence n'utilise pas le système RDS, n'apparaissent pas à l'écran. Seule leur fréquence est indiquée et classée en fin de liste.

## Mode Preset

Sélectionnez le mode Preset en appuyant sur **4**.

Ce mode de fonctionnement vous permet de rappeler à la demande les stations que vous aurez préalablement mémorisées (consultez le paragraphe « Mémoriser une station » dans ce chapitre).

Appuyez sur la zone **8** pour choisir les stations mémorisées.

## ÉCOUTER LA RADIO (2/3)

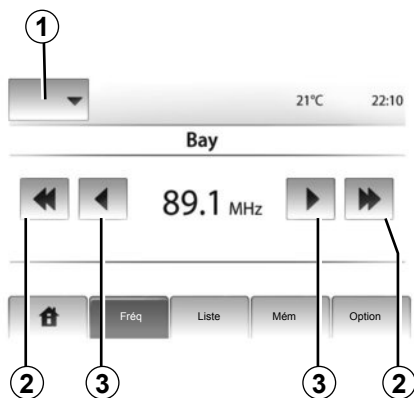

### Mode manuel

Ce mode permet de rechercher manuellement des stations par balayage de la gamme d'ondes sélectionnée.

Balayez la longueur d'ondes par appuis successifs sur **3**.

Effectuez un appui court sur **2** pour lancer la recherche automatique des stations de radio.

Répétez l'opération à chaque arrêt de la recherche si nécessaire.

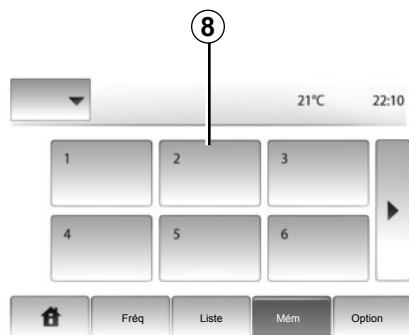

Vous pouvez aussi actionner la molette **Q** pour lancer une recherche automatique des stations.

### Mémoriser une station

Sélectionnez une station de radio en utilisant un des modes décrits précédemment.

Faites un appui long sur une des touches de la zone **8**.

Vous pouvez mémoriser jusqu'à 12 stations par longueur d'ondes.

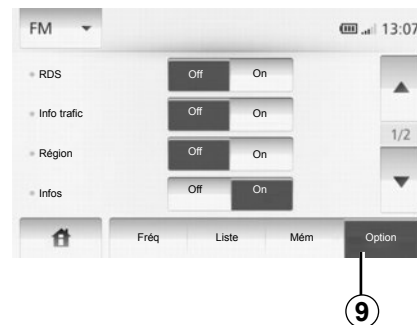

### Réglages de la radio

Affichez le menu des réglages par un appui sur **9**. Vous pouvez activer ou désactiver des fonctions en appuyant sur « On » ou sur « Off » (le menu de configuration change selon la longueur d'ondes).

Les fonctions disponibles sont les suivantes :

- RDS ;
- TA (infos trafic) ;
- Région ;
- Infos ;
- AM ;
- Mettre la liste à jour.

## ÉCOUTER LA RADIO (3/3)

### RDS

Certaines stations de radio FM diffusent des informations textuelles relatives au programme en cours d'écoute (par exemple le titre d'une chanson).

**Nota** : ces informations sont disponibles uniquement sur certaines stations de radio.

### TA (infos trafic)

Lorsque cette fonction est activée, votre système audio permet la recherche et l'écoute automatique d'informations routières dès leur diffusion par certaines stations de radio FM.

**Nota** : la diffusion automatique des infos trafic est désactivée quand le système audio est réglé sur la gamme d'ondes AM.

Une fois la fonction activée, sélectionnez la station d'informations puis choisissez si vous le souhaitez une autre source d'écoute.

Les informations routières sont diffusées automatiquement et prioritairement quelle que soit la source écoutée.

Pour activer ou désactiver cette fonction, reportez-vous au point « Réglages de la radio » de ce chapitre.

### Région

La fréquence d'une station de radio FM peut changer selon la zone géographique.

Pour pouvoir rester à l'écoute d'une même station de radio tout en changeant de région, activez la fonction Région afin que votre système audio puisse suivre automatiquement les changements de fréquence.

**Nota** : Ce suivi est possible sur certaines stations de radio uniquement.

De mauvaises conditions de réception peuvent parfois provoquer des changements de fréquences intempestifs et désagréables. Désactivez alors cette fonction.

Pour activer ou désactiver cette fonction, reportez-vous au point « Réglages de la radio » de ce chapitre.

### Infos

Lorsque cette fonction est activée, elle permet l'écoute automatique d'informations dès leur diffusion par certaines stations de radio FM (selon pays).

Si vous sélectionnez ensuite d'autres sources, la diffusion du type de programme choisi interrompra la lecture des autres sources.

Pour activer ou désactiver cette fonction, reportez-vous au point « Réglages de la radio » de ce chapitre.

### AM

Vous pouvez activer ou désactiver la longueur d'ondes AM. Pour activer ou désactiver cette fonction, reportez-vous au point « Réglages de la radio » de ce chapitre.

### Mettre la liste à jour

Pour actualiser la liste des stations et obtenir les plus récentes, appuyez sur « Démarrer » (FM uniquement).

## SOURCES AUDIO AUXILIAIRES (1/3)

Votre système possède deux entrées auxiliaires pour la connexion d'une source audio externe (lecteur MP3, baladeur audio, clé USB, téléphone...). Pour connaître la position d'entrée, veuillez vous reporter au chapitre « Présentation des commandes ».

### Principes de fonctionnement Branchement

Il existe deux types de branchement :

- une prise USB,
- une prise Jack.

Connectez votre baladeur, suivant le type d'appareil que vous possédez. Une fois le branchement d'une prise USB ou Jack effectué, le système détecte automatiquement la source auxiliaire.

**Nota :** la clé USB utilisée doit être formatée au format FAT32 et doit avoir une capacité maximale de 32Gb.

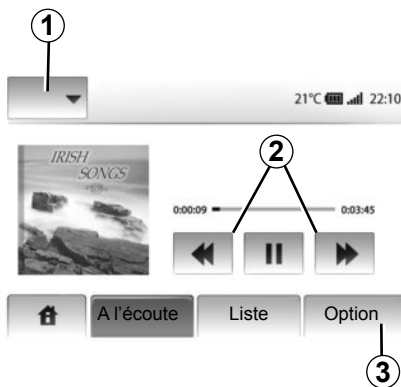

### Sélectionner une source auxiliaire

En mode navigation ou lors de l'écoute de la radio, sélectionnez votre source audio auxiliaire en appuyant sur la touche « Accueil » ou « MEDIA ».

Le système reprend la dernière piste audio écoutée.

**Nota :** un changement de source audio externe lorsque le système est inactif, ne sera pas automatiquement pris en compte.

Pour changer la source auxiliaire, appuyez sur **1**. Une liste des sources d'entrées disponibles s'affiche instantanément :

- USB : clé USB, lecteur MP3, téléphone (suivant téléphone)... ;
- iPod® : appareil avec iPod® intégré ;
- BT : appareils Bluetooth® ;
- AUX : prise Jack 3,5 mm.

### Formats audio

Les formats de la source audio auxiliaire peuvent être MP3 et WMA.

### Lecture accélérée

Maintenez l'appui sur **2** pour l'avance ou le retour rapide.

La lecture reprend lorsque la touche est relâchée.



Manipulez le baladeur audio lorsque les conditions de circulation vous le permettent.

Rangez le baladeur audio lorsque vous roulez (risque de projection en cas de freinage brutal).

## SOURCES AUDIO AUXILIAIRES (2/3)

### « Répéter »

Cette fonction est disponible en mode « BT » et « USB » et vous permet de répéter une piste ou toutes les pistes. Appuyez sur **3** puis sur « Dés. », « Piste » ou « Tout ».

### « Lecture aléatoire »

Cette fonction est disponible en mode « BT » et « USB » et vous permet de lire toutes les pistes de manière aléatoire. Appuyez sur **3** puis sur « Act. », « Dés. » ou « Dossier ».

## Entrée auxiliaire : prise USB, Bluetooth®

### Connexion : USB et baladeur audio numérique portable

Connectez la prise du baladeur audio à la prise de l'entrée USB du boîtier.

Une fois la prise USB du baladeur numérique audio connectée, le menu « USB » s'affiche.

**Nota** : certains types de baladeurs numériques ne peuvent pas être connectés.

### Chargement avec le port USB

Une fois la prise USB de votre baladeur connectée au port USB de l'appareil, vous pouvez bénéficier du chargement ou du maintien de charge de la batterie pendant son utilisation (écoute de la musique...).

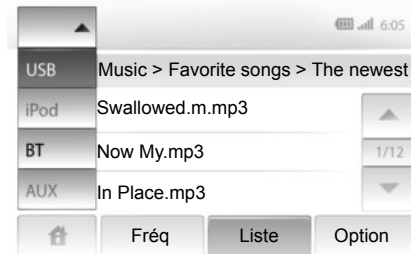

### Connexion : iPod®

Branchez la fiche de votre iPod® à l'entrée USB de l'appareil. Une fois la prise USB de votre iPod® connectée, le menu « iPod » s'affiche.

### Utilisation

L'iPod® et les appareils avec iPod® intégré permettent la lecture de :

- vidéos ;
- musiques ;
- photos.

**Nota** : utilisez le câble iPod® pour une utilisation exclusive de l'iPod® lors du branchement de l'iPod® sur la prise USB.

## SOURCES AUDIO AUXILIAIRES (3/3)

### Connexion : Bluetooth®

Reportez-vous au chapitre « Connecter/déconnecter des appareils Bluetooth® ».

Une fois le Bluetooth® connecté, le menu « BT » s'affiche.

### Utilisation

Selon le type de baladeur, sélectionnez un dossier (lecteur MP3, clé USB) ou une liste de lecture (lecteur portable de musique numérique).

**Nota** : une fois connecté, vous n'avez plus la possibilité de commander directement votre baladeur audio numérique. Vous devez utiliser les touches de la façade de votre système.



### Sélectionner une piste

Pour sélectionner une piste audio dans un dossier, appuyez sur « Liste ».

Pour revenir au niveau précédent dans l'arborescence d'un dossier, appuyez sur **4**.

Par défaut, les albums sont classés par ordre alphabétique.

**Nota** : si vous connectez une clé USB, tous les dossiers sont au même niveau d'arborescence.

Selon le type de baladeur numérique, vous pouvez affiner votre sélection par dossiers et fichiers.

**Nota** : utiliser de préférence une connexion USB afin de faciliter la recherche de vos musiques.

### Entrée auxiliaire : prise Jack

#### Connexion

Connectez la prise Jack du baladeur audio à la prise d'entrée Jack.

#### Utilisation

Aucune indication sur le nom de l'artiste ou de piste ne s'affiche à l'écran du système.

**Nota** : il est impossible de sélectionner une piste directement via votre système audio.

Pour sélectionner une piste, vous devez manipuler directement votre baladeur audio, véhicule à l'arrêt.

# RÉGLER LE SON

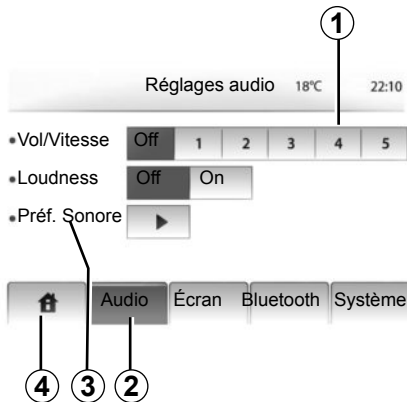

Affichez le menu des réglages en appuyant sur « Accueil » > « RÉGLAGES ». Appuyez sur **2**.

Vous pouvez quitter le menu des réglages en appuyant sur **4**.

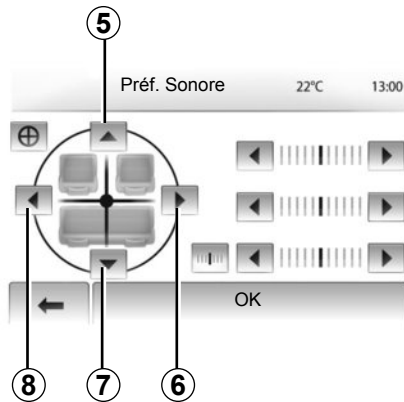

## Volume en fonction de la vitesse (Vol/Vitesse)

Quand la vitesse de votre véhicule dépasse 40 km/h, le niveau de volume augmente par rapport au niveau de volume original.

Réglez le rapport volume/vitesse en appuyant dans la zone **1**.

## Loudness

Appuyez sur « On » ou « Off » pour activer/désactiver la fonction loudness.

## Son

Affichez le menu son par un appui sur **3**.

### Répartition gauche/droite et avant/arrière

Appuyez sur **6** ou **8** pour régler la balance du son gauche/droite.

Appuyez sur **5** ou **7** pour régler la balance du son avant/arrière.

Après avoir réglé la balance, appuyez sur « OK ».

### Graves, intermédiaires, aigus

Appuyez sur la flèche de gauche ou de droite pour régler les graves, les médiums et les aigus.

Une fois le réglage effectué, appuyez sur « OK ».

# LE SYSTÈME DE NAVIGATION

## Le système de navigation

Le système de navigation détermine votre position et vous guide grâce aux informations :

- du récepteur GPS ;
- de la carte numérisée.

## Le récepteur GPS

Le système de navigation utilise les satellites GPS (Global Positioning System) en orbite autour de la Terre.

Le récepteur GPS reçoit des signaux émis par plusieurs satellites. Le système peut alors localiser le véhicule.

**Nota** : après un déplacement sans roulage sur longue distance (ferry, feroutage), le système peut mettre plusieurs minutes pour retrouver un fonctionnement normal.

## La carte numérisée

La carte numérisée contient des cartes routières et les plans des villes nécessaires au système.

## Clé USB « Carte »

Pour installer la version la plus récente, insérez votre clé USB dans un ordinateur connecté à internet. Reportez-vous au chapitre « Mise à jour carte ».

**Nota** : la clé USB n'est pas fournie avec le système.

Utilisez de préférence l'édition la plus récente.

## Insérer la clé USB

Insérez la clé USB dans la prise USB C du système.





# LIRE UNE CARTE (1/3)

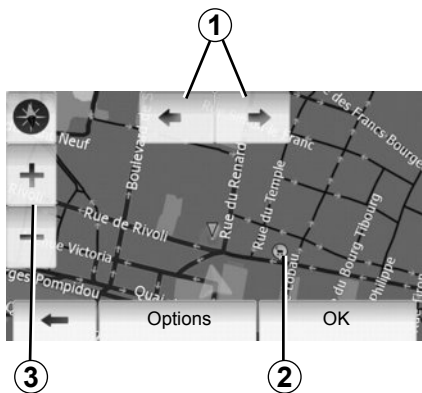

## Affichage de la carte

Pour afficher la carte autour de la position du véhicule, appuyez sur « Accueil » > « CARTE ».

Touchez l'écran carte.

Pour vous déplacer dans la carte de navigation, faites-la glisser dans la direction souhaitée sur l'écran.

Appuyez sur **3** pour modifier l'échelle.

Faites tourner la carte en appuyant sur **1**.

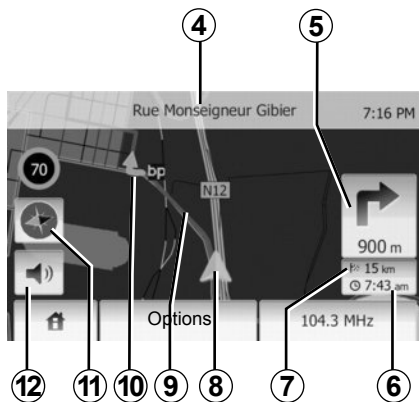

## Légende de la carte

**4** Nom de la prochaine route principale ou information sur le prochain panneau de signalisation, le cas échéant.

**5** Distance et indication du prochain changement de direction.

**6** Heure d'arrivée estimée.

**7** Distance restant à parcourir jusqu'à la destination.

**8** Position du véhicule sur la carte de navigation.

**9** Itinéraire calculé par le système de navigation.

**10** Indique le changement de direction.

**11** Mode 2D/3D.

**12** Activer/désactiver le guidage vocal.

## Position GPS

Cette fonction permet de connaître la localisation géographique de l'endroit sélectionné (adresse/longitude/latitude).

Touchez l'endroit souhaité sur l'écran. Appuyez sur « Options » puis sur « Info » pour trouver l'emplacement exact de l'endroit sélectionné.

## Mode 2D/3D

Appuyez sur **11** pour aller et venir entre les vues 2D et 3D de la carte.

## Symboles cartographiques

Le système de navigation utilise des symboles **2** pour l'affichage des points d'intérêt (POI). Reportez-vous au paragraphe « Afficher les points d'intérêts » du chapitre « Réglages carte ».

## LIRE UNE CARTE (2/3)

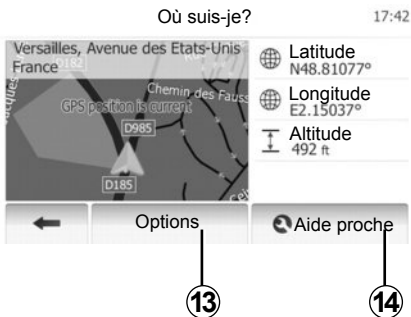

### Où suis-je ?

Cette fonction vous permet de vérifier les informations sur la position actuelle et de chercher un PI à proximité. Elle fonctionne quand le GPS est branché.

Appuyez sur « Options » sur l'écran carte puis sur « Où suis-je? ».

Cet écran comprend les informations suivantes :

- Latitude ;
- Longitude ;
- Altitude ;
- Numéro de rue ;
- Adresse actuelle.

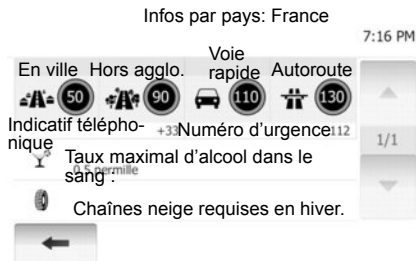

### Informations pays

Appuyez sur **13** puis sur « Infos par pays ».

Cette fonction vous permet de visualiser les informations pays selon votre position actuelle.

Cet écran comporte les informations suivantes :

- Limites de vitesse  
Les limites de vitesse des voies rapides sont affichées. L'unité affichée dépend des paramètres régionaux actifs. Si aucune donnée n'est disponible, « -- » s'affiche au lieu du tableau et du chiffre.
- Code téléphonique du pays ;
- Numéro d'urgence ;
- Restrictions légales en vigueur dans le pays :
  - Taux d'alcool maximum dans le sang ;
  - Gilet de sécurité obligatoire ;
  - Extincteur obligatoire ;
  - Obligation d'allumer les phares en tout temps ;
  - Ampoules de rechange obligatoires ;
  - Trousse de secours obligatoire ;
  - Triangle de présignalisation obligatoire ;
  - Casque obligatoire pour les motocyclistes ;
  - Chaînes à neige requises en hiver ;
  - Chaînes à neige recommandées en hiver ;
  - Pneus « neige » requis en hiver ;
  - Pneus « neige » recommandés en hiver.

## LIRE UNE CARTE (3/3)



### Aide proche

Cette fonction vous permet de rechercher de l'aide à proximité de votre position actuelle.

Appuyez sur **14** pour ouvrir un nouvel écran de recherche rapide.



Informations sur cet écran :

- Services de réparation automobile ;
- Services médicaux et d'urgence ;
- Commissariats de police ;
- Stations-service.

Pour rechercher une destination à partir de cet écran, reportez-vous au chapitre « Saisir une destination » et aux informations du point « Sélectionner un point d'intérêt (PI) ».

# ENTRER UNE DESTINATION (1/6)

## Menu de destination

Appuyez sur « Accueil » > « DEST » > « Destination » pour accéder au menu de destination.

Le menu de destination propose différentes méthodes pour indiquer une destination :

- saisir une adresse (complète ou partielle) ;
- sélectionner une adresse à partir de « Points d'intérêt (PI) » ;
- sélectionner une destination parmi les destinations précédentes ;
- sélectionner une adresse à partir des destinations favorites ;
- sélectionner une destination sur la carte ;
- sélectionner une latitude et une longitude.

## Saisir une adresse

Appuyez sur **1**

Cette rubrique vous permet la saisie de tout ou d'une partie de l'adresse : pays, ville, rue et numéro de rue.

**Nota** : seules les adresses connues par le système dans la carte numérisée sont admises.

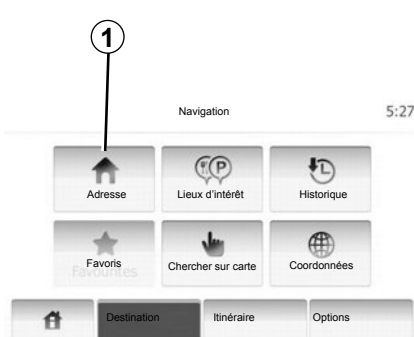

Lors de la première utilisation :

- Appuyez sur « Pays ».
  - Appuyez sur la touche du clavier pour saisir le nom du pays souhaité.
- Au cours de la saisie de l'adresse, le système supprime la surbrillance de certaines lettres pour faciliter la saisie.
- Le système peut suggérer plusieurs listes de pays si vous appuyez sur **2**. Sélectionnez le pays souhaité dans les listes.
- Procédez de la même manière pour « Ville/Banlieue », « Rue », « Rue transversale » et « Numéro de rue ».



**Nota** : « Rue transversale » et « Numéro de rue » peuvent être activés après avoir sélectionné « Rue ».

**Nota** : au moment de la saisie de la rue, il n'est pas nécessaire de mettre le type de voie (rue, avenue, boulevard...).

**Nota** : le système conserve en mémoire les dernières adresses saisies. Une fois que vous avez entré une destination par adresse, la prochaine fois, l'adresse précédente sera indiquée.

## ENTRER UNE DESTINATION (2/6)

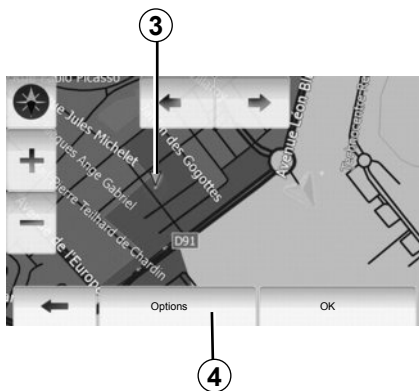

### Sélectionner des points d'intérêt (PI)

Vous pouvez sélectionner votre destination à partir des points d'intérêt.

Vous pouvez trouver un endroit de différentes façons :

- Avec la fonction de recherche rapide, vous pouvez rapidement trouver un endroit à proximité par son nom.
- Avec la fonction de recherche prédéfinie, vous pouvez trouver des types d'endroits fréquemment recherchés simplement grâce à quelques pressions sur l'écran.
- Vous pouvez chercher un endroit par sa catégorie.

### Recherche rapide de points d'intérêt

La fonction de recherche rapide vous permet de trouver rapidement un endroit.

Appuyez sur un endroit de la carte pour rechercher des points d'intérêt. Le point **3** s'affiche.

Appuyez sur **4** puis sur « Lieux d'intérêt proches du curseur » pour afficher la liste des points d'intérêt avec les noms et la distance à partir du point **3**.

### Rechercher des points d'intérêt à l'aide de catégories préprogrammées

La fonction de recherche préprogrammée vous permet de trouver rapidement les types de lieux les plus fréquemment sélectionnés.

Appuyez sur « Accueil » > « DEST » > « Destination » > « Lieux d'intérêt » pour accéder aux catégories préprogrammées.



### Catégories (station-service/parking/restaurant)

- Si un itinéraire actif existe, « Station-service » et « Restaurant » sont recherchés le long de l'itinéraire et « Parking » est recherché autour de la destination.
- Si aucun itinéraire n'est actif (pas de destination sélectionnée), ces points sont recherchés autour de la position actuelle.
- Si la position actuelle n'est pas non plus disponible (pas de signal GPS), ces points sont recherchés autour de la dernière position connue.

## ENTRER UNE DESTINATION (3/6)



### Rechercher des points d'intérêt par catégorie

Vous pouvez chercher des points d'intérêt par leurs catégories et sous-catégories.

Appuyez sur « Accueil » > « DEST » > « Destination » > « Lieux d'intérêt » > « Recherche personnalisée ».

Sélectionnez la zone autour de laquelle l'endroit doit être recherché :

- Appuyez sur « Dans une ville » pour rechercher un endroit dans une ville/ une banlieue sélectionnée (la liste des résultats sera classée selon la distance depuis le centre de la ville sélectionnée).

- Appuyez sur « Sur l'itinéraire » pour rechercher le long de l'itinéraire actif et non autour d'un point donné. C'est utile quand vous voulez faire une étape avec seulement un détour minimal, par exemple si vous cherchez les prochaines stations-services ou les restaurants à proximité (la liste des résultats est classée selon la longueur du détour nécessaire).

- Appuyez sur « Autour de ma position » pour effectuer une recherche autour de la position actuelle, ou si celle-ci n'est pas disponible, autour de la dernière position connue (la liste des résultats est classée selon la distance depuis cette position).

- Appuyez sur « À proximité de la destination » pour chercher un endroit autour de la destination de l'itinéraire actif (la liste des résultats est classée selon la distance depuis la destination).

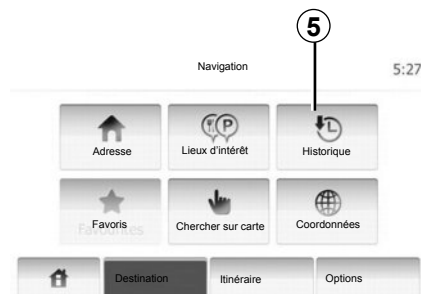

### Sélectionner une destination parmi les destinations précédentes

Cette fonction vous permet de trouver une destination que vous aviez précédemment définie. Appuyez sur 5.

## ENTRER UNE DESTINATION (4/6)

### Sélectionner une adresse dans les destinations favorites

Vous pouvez trouver la destination dans les destinations favorites. Pour utiliser plus efficacement cette fonction, nous vous conseillons de mémoriser à l'avance les destinations où vous vous rendez souvent.

Tout d'abord, mémorisez les destinations favorites en recherchant l'adresse. Reportez-vous au chapitre « Gérer les destinations favorites ».

Appuyez sur « Accueil » > « DEST » > « Destination » > « Favoris » pour afficher la liste des destinations favorites.

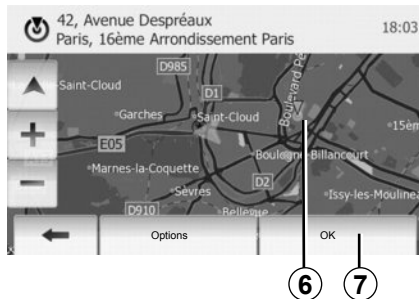

### Sélectionner une destination sur la carte

Cette fonction vous permet de chercher une destination en faisant défiler la carte.

Appuyez sur « Accueil » > « DEST » > « Destination » > « Chercher sur carte » pour sélectionner la destination sur la carte.

Appuyez sur l'endroit de la carte que vous souhaitez sélectionner comme destination. Le point **6** s'affiche.

Appuyez sur **7** pour sélectionner le point **6** comme destination.

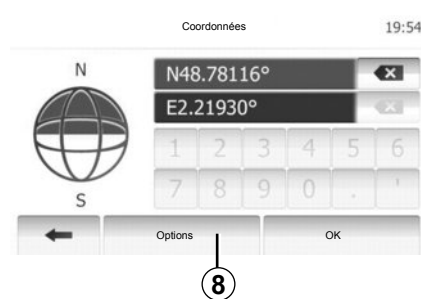

### Saisir les coordonnées de la destination

Ceci vous permet de rechercher une destination en entrant ses coordonnées.

Appuyez sur « Accueil » > « DEST » > « Destination » > « Coordonnées ».

Vous pouvez saisir les valeurs de latitude et de longitude dans un des formats suivants : degrés décimaux ; degrés et minutes décimaux ; ou degrés, minutes et secondes décimaux.

Appuyez sur **8** puis sur UTM pour saisir les coordonnées au format UTM.

## ENTRER UNE DESTINATION (5/6)

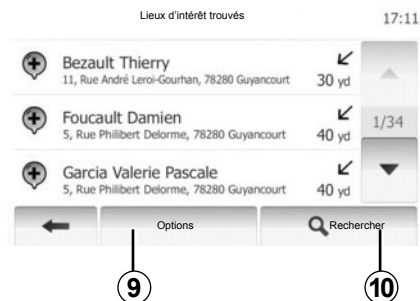

### Trier la liste

Les résultats d'une recherche de destination par point d'intérêt, historique et favoris peuvent être triés par nom et distance. Si un itinéraire actif existe, les résultats peuvent être triés par détour. Vous pouvez également les afficher sur la carte. Appuyez sur **9**.

### Trouver une destination par son nom

Si vous sélectionnez une destination par point d'intérêt, historique et favoris, vous pouvez chercher la destination dans la liste par son nom. Appuyez sur **10** et entrez le nom via le clavier.

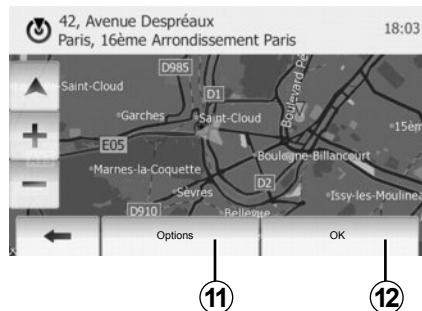

### Valider la destination

Plusieurs choix sont possibles avant de valider une destination :

- OK ;
- Ajouter aux destinations favorites ;
- Info ;
- Retour au véhicule.



### OK

- S'il n'existe pas d'itinéraire actif (aucune destination sélectionnée), appuyez sur **12** pour confirmer la destination comme nouvel itinéraire.
- S'il existe un itinéraire actif, vous pouvez sélectionner la destination comme nouvel itinéraire ou chemin. Appuyez sur **12** puis sur « Nouvel itinéraire » ou « Étape ».

### Ajouter aux destinations favorites

Appuyez sur **11** puis sur **13** pour enregistrer la destination sélectionnée dans les destinations favorites.



## ENTRER UNE DESTINATION (6/6)

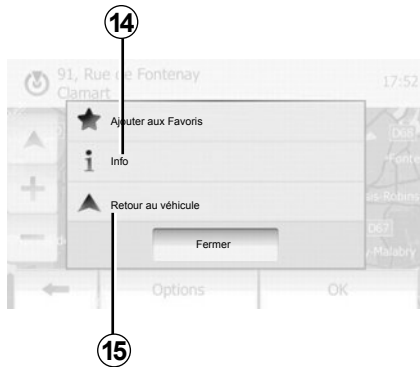

### Info

Cette rubrique vous permet de consulter l'adresse, la latitude, la longitude et le numéro de téléphone (actif uniquement après sélection d'un PI). Appuyez sur **14**.

### Retour au véhicule

Appuyez sur **15** pour revenir à la position actuelle du véhicule.

## GUIDAGE (1/5)

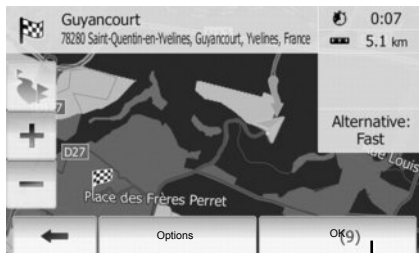

### Activer le guidage

Appuyez sur **1** ou attendez 10 secondes après avoir entré une destination. Le guidage commence.



### Écrans de guidage

Le système propose plusieurs choix de cartes de navigation.

Appuyez sur « Accueil » > « Options » > « Paramètres de la carte » puis sur « 2D » ou « 3D » pour changer l'affichage de la carte.

Vous pouvez aussi changer l'affichage de la carte en appuyant sur la boussole sur la carte.

Les différentes possibilités d'affichage en plein écran sont :

- 2D ;
- 3D.

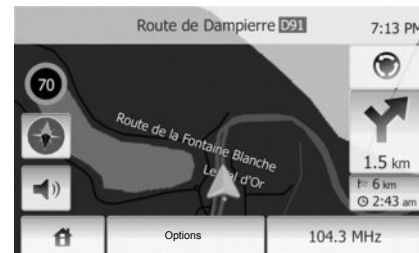

### Mode plein écran (2D ou 3D)

Ce mode vous permet de visualiser la carte de navigation sur la totalité de l'écran.

Les informations sur l'heure d'arrivée et la distance restante jusqu'à la destination sont indiquées en bas à droite de la carte.

L'indication du prochain changement de direction se situe à droite de la carte.

## GUIDAGE (2/5)

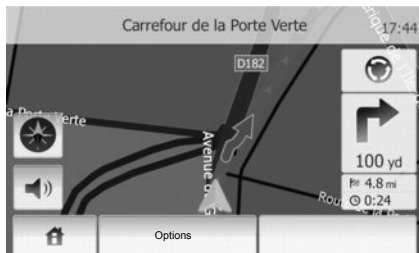

### Carte d'intersection

Pendant un guidage, avant chaque changement de direction, le système affiche automatiquement un zoom de l'intersection.

Le système repasse automatiquement à l'échelle normale après le passage de l'intersection.



### Vue jonctions d'autoroute

Pendant un guidage, avant chaque jonction d'autoroute, le système affiche une vue en 3 dimensions de la jonction.

**Nota :** pour certaines jonctions, seule une flèche de guidage apparaît. Le système repasse en mode normal après le passage de jonction.

### Changer la langue du guidage vocal

Appuyez sur **2** puis sur « DEST » > « Options » > « Réglage de la langue » pour changer la langue du guidage.

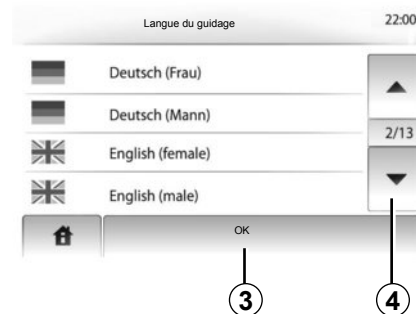

Faites défiler la liste des langues en appuyant sur **4**. Appuyez sur la langue souhaitée, puis sur **3** pour confirmer.

### Ecouter la radio pendant le guidage vocal

A l'écoute d'une station de radio, au moment d'un guidage vocal, avant chaque changement de direction, le système coupe le son de la radio.

Le système remet automatiquement le son de la radio après le passage de l'intersection.

## GUIDAGE (3/5)

### Détails sur l'itinéraire

Cette fonction vous permet de visualiser votre itinéraire.

Sélectionnez « Accueil » > « DEST » > « Itinéraire » après avoir entré une destination.

Six choix vous sont proposés :

- « Modifier itinéraire »,
- « À éviter »,
- « Vue d'ensemble »,
- « Suppr Itinér. »,
- « Autres itinéraires »,
- « Itinéraire ».

### Aperçu de l'itinéraire

Appuyez sur « Accueil » > « DEST » > « Itinéraire » > « Vue d'ensemble » pour obtenir une carte avec un aperçu de l'itinéraire actif.

Les informations suivantes sont fournies :

- le nom et/ou l'adresse de la destination ;
- la durée totale du trajet ;
- la distance totale de l'itinéraire ;



5

- les points et sections spéciaux de l'itinéraire (par ex. péages, routes payantes, autoroutes, etc.) ;
- les itinéraires alternatifs (par ex. Court, Rapide, Économique).

Appuyez sur **5** pour afficher les options suivantes :

- Itinéraires alternatifs ;
- Itinéraire ;
- Paramètres d'itinéraire.

**Remarque** : pour plus d'informations, reportez-vous à la page suivante.

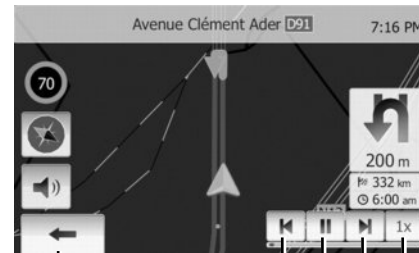

6

7

8

9

10

- Simuler la navigation

Cette fonction permet de visionner rapidement le parcours souhaité. Appuyez sur **8** pour lancer ou interrompre la simulation.

Appuyez sur **10** pour augmenter la vitesse de la simulation.

Vous pouvez à tout instant quitter la simulation du parcours en sélectionnant **6**.

Vous pouvez passer à la manœuvre précédente/suivante en appuyant sur **7** ou **9**.

## GUIDAGE (4/5)

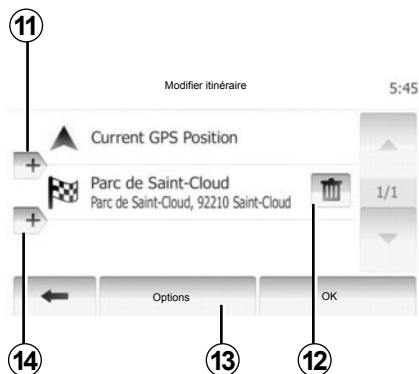

### Étapes et destination

Appuyez sur « Accueil » > « Itinéraire » > « Modifier itinéraire » pour modifier l'itinéraire en changeant la liste des étapes. Vous pouvez ajouter ou supprimer des étapes, reclasser la liste.

Appuyez sur **11** pour ajouter des points puis sur **14** pour ajouter une nouvelle destination. Il existe différentes méthodes pour indiquer une destination : reportez-vous au chapitre « Entrer une destination ».

Appuyez sur **12** pour supprimer une destination.

Appuyez sur **13** pour reclasser la liste.

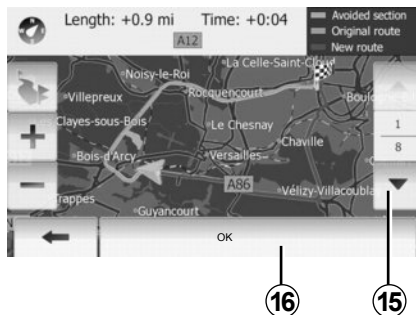

### Détours

Appuyez sur « Accueil » > « Itinéraire » > « À éviter » pour faire un détour. Appuyez sur une partie de la liste selon le détour souhaité.

Pour changer de partie, appuyez sur **15**.

Confirmez le nouvel itinéraire en appuyant sur **16**.

### Annuler l'itinéraire

Vous pouvez à tout moment arrêter un guidage en cours.

Appuyez sur « Accueil » > « Itinéraire » > « Suppr Itinér. » pour annuler l'itinéraire actif.

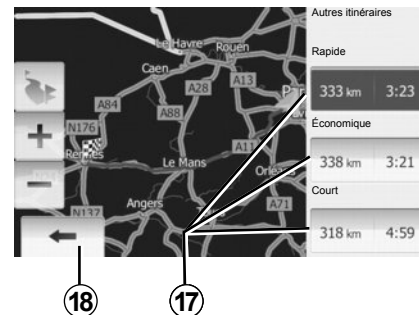

### Itinéraires alternatifs

Cette rubrique vous permet de modifier la méthode de planification d'itinéraire. Il existe trois options avec distance et heure vous permettant de modifier la méthode de planification d'itinéraire :

- Rapide ;
- Économique ;
- Court.

Reportez-vous au paragraphe « Réglages d'itinéraire » du chapitre « Réglages de navigation ».

Appuyez sur « Accueil » > « Itinéraire » > « Autres itinéraires » puis sur **17**.

Confirmez le nouvel itinéraire en appuyant sur **18**.

## GUIDAGE (5/5)

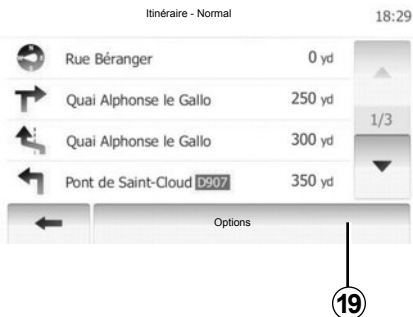

### « Itinéraire »

Cette fonction vous permet de visualiser la feuille de route.

Plusieurs détails du parcours apparaissent :

- flèches de changement de direction ;
- numéro de route ;
- distance avant un embranchement.

Appuyez sur **19** pour trier les détails de l'itinéraire :

- par résumé ;

Affiche uniquement les éléments principaux du trajet (départ, via, destination) et la distance correspondante, le temps restant et l'heure d'arrivée.

- par description normale ;

Affiche toutes les manœuvres et les détails des panneaux, les numéros des routes, les noms de rue et la distance. Affiche également des informations et des avertissements tels que les noms d'étape entrés par le conducteur, les restrictions (d'accès et de manœuvre), les préférences d'utilisateur ignorées, etc.

- par liste des routes.

Détaille l'itinéraire en noms et numéros de routes. Affiche également leur longueur, la direction moyenne et le temps de trajet. Les éléments du trajet ne s'affichent pas dans ce mode.

### « Paramètres d'itinéraire »

Cette rubrique vous permet de choisir vos paramètres d'itinéraire.

Reportez-vous au paragraphe « Paramètres d'itinéraire », du chapitre « Réglages de navigation ».

**Nota :** Le paramétrage de l'itinéraire en fonction du type de route choisi peut impacter fortement l'itinéraire proposé.

# RÉGLAGES CARTE

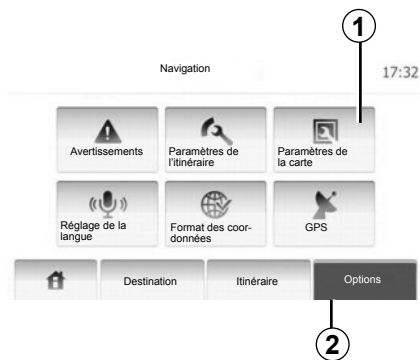

Appuyez sur **2** puis sur **1** pour accéder au menu de réglage de carte.

## Régler le mode d'affichage

Cette fonction vous permet de changer la vue de carte entre une vue en perspective 3D et une vue haut-bas 2D.

Appuyez sur « 3D » ou « 2D ».

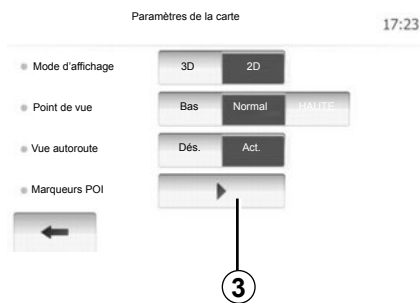

## Régler le point de vue

Cette fonction vous permet de régler le zoom de base et l'inclinaison. Trois niveaux sont disponibles.

Appuyez sur « Bas », « Normal » ou « HAUTE ».

## Vue autoroute

Cette fonction permet d'activer/désactiver la vue autoroute.

Appuyez sur « Act. » ou « Dés. ».

## Afficher les points d'intérêts

Vous pouvez choisir d'afficher certains points d'intérêt (visibles à l'échelle 100 m) sur la carte.

Pour accéder directement à cette fonction, appuyez sur **3** pour afficher les points d'intérêt sur la carte :

- Hébergement
- Aéroport
- Automobile
- Affaires
- Café ou bar
- ...

Appuyez sur « Act. » ou « Dés. » pour afficher ou masquer les points d'intérêt.

Saisissez le nom du point d'intérêt pour ouvrir la liste des sous-catégories.

**Nota :** Dans les pays où la cartographie n'est pas disponible, vous pouvez désactiver la fonction navigation. Dans « Réglages système », appuyez sur « Off » pour désactiver la fonction navigation.

# GÉRER LES FAVORIS (1/2)

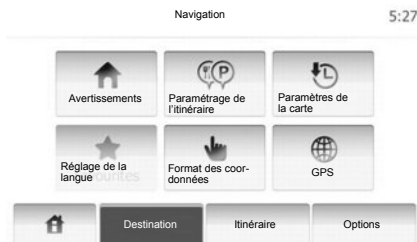

## Créer une entrée

Appuyez sur « Accueil » > « Destination » pour accéder au menu de destination. Vous disposez de plusieurs méthodes pour entrer une destination :

- Adresse : reportez-vous au paragraphe « Saisir une adresse » du chapitre « Entrer une destination ».
- Point d'intérêt : reportez-vous au paragraphe « Sélectionner un point d'intérêt (PI) » du chapitre « Entrer une destination ».

- Adresse : reportez-vous au paragraphe « Saisir une adresse » du chapitre « Entrer une destination ».
- Historique : reportez-vous au paragraphe « Sélectionner une destination dans les destinations précédentes » du chapitre « Entrer une destination ».
- Trouver sur la carte : reportez-vous au paragraphe « Sélectionner une destination sur la carte » du chapitre « Entrer une destination ».
- Coordonnées : reportez-vous au paragraphe « Saisir les coordonnées d'une destination » du chapitre « Entrer une destination ».



Dans tous les cas, une fois l'adresse validée, le système la localise sur la carte. Appuyez sur « Options » puis sur « Ajouter aux Favoris » pour ajouter la destination aux Favoris.

Avant d'enregistrer une destination favorite, vous pouvez changer son nom avec le clavier.



## GÉRER LES FAVORIS (2/2)



### Trier la liste

Vous pouvez trier la liste des destinations favorites par nom ou distance ou encore toutes les afficher sur la carte. Appuyez sur « Options ».

### Supprimer les destinations favorites

Appuyez sur la destination favorite que vous souhaitez supprimer. Appuyez sur « Options », « Supprimer un favori » et confirmez en appuyant sur « Supprimer ».

Pour effacer toutes les destinations favorites, appuyez sur « Options » puis sur « Supprimer tout ». Validez par un appui sur « Supprimer tout ».

### Rechercher une destination favorite

Cette fonction vous permet de rechercher une destination favorite dans la liste par son nom enregistré.

Appuyez sur « Rechercher » et entrez le nom de la destination favorite via le clavier.

# RÉGLAGES DE NAVIGATION (1/4)



Le menu « Réglages de navigation » vous permet de changer l'affichage de la carte ou les paramètres de navigation.

## Avertissements

Cette rubrique vous permet de configurer des avertissements. Appuyez sur **1** pour accéder au menu des avertissements.



## Avertissement en cas d'excès de vitesse

Les cartes peuvent contenir des informations sur les limites de vitesse des tronçons de route. Le système peut vous avertir si vous dépassez la limite actuelle. Ces informations peuvent être indisponibles pour votre région ou ne pas être tout à fait correctes pour toutes les routes de la carte.

Les types d'alerte suivants sont disponibles :

- Avertissement sonore : vous recevez un avertissement non-verbal quand vous dépassez la vitesse limite.
- Avertissement visuel : la vitesse limite actuelle s'affiche sur la carte quand vous la dépassez.

Appuyez sur « Act. » ou « Dés. » pour activer ou désactiver l'avertissement.

## Vitesse limite toujours visible

Vous pouvez définir que la vitesse limite doit toujours être visible. Vous pouvez activer ou désactiver cette fonction dans ce menu.

## Avertissements de point d'alerte

Quand le conducteur passe un point d'alerte, un signal d'avertissement apparaît à l'écran. Vous pouvez activer ou désactiver cette fonction dans ce menu.

# RÉGLAGES DE NAVIGATION (2/4)

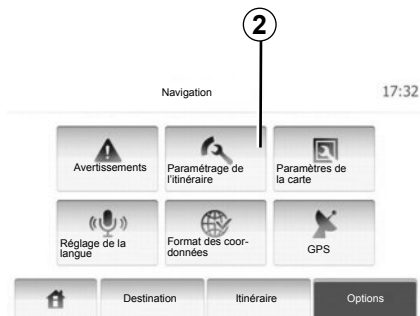

## Paramètres d'itinéraire

Cette fonction vous permet de définir comment les itinéraires sont calculés. Appuyez sur **2** pour accéder au menu de configuration d'itinéraire.

### Méthode de planification d'itinéraire

Ce système offre 3 critères principaux de calcul d'itinéraire :

- **Rapide** : indique un itinéraire rapide si vous pouvez rouler à la vitesse limite ou presque sur toutes les routes ;



- **Court** : indique un itinéraire court pour minimiser la distance à parcourir ;
- **Éco** : ce mode offre un compromis entre les modes rapide et court. Il vous permet de gagner une certaine distance en roulant un peu plus longtemps. L'itinéraire calculé sera probablement plus court que la solution rapide, mais pas beaucoup plus lent.

## Autoroute

Vous pouvez vouloir éviter les autoroutes quand vous conduisez une voiture lente ou remorquez un autre véhicule.

## Routes payantes

Autorise ou non l'utilisation de routes dont l'usage pendant une certaine période requiert l'achat d'une autorisation spéciale.

## Péages

Autorise ou non l'utilisation de routes à péage.

## Ferries

Autorise ou non l'utilisation de tous types de ferries, bateaux et trains.

## Chemins de terre

Autorise ou non l'utilisation de chemins de terre.

# RÉGLAGES DE NAVIGATION (3/4)

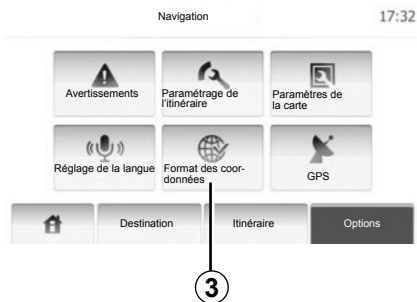

## Réglages carte

Reportez-vous au chapitre « Réglages carte ».

## Réglages vocaux

Cette fonction permet de modifier la langue du guidage vocal.



## Format des coordonnées

Cette fonction vous permet de modifier le format des coordonnées.

Appuyez sur **3** pour modifier le format des coordonnées.

Ce système offre 3 types de format.

# RÉGLAGES DE NAVIGATION (4/4)



## GPS

Cette fonction vous permet de contrôler le statut des satellites GPS.

Appuyez sur **4** pour afficher les informations GPS (écran **A**).

**A**

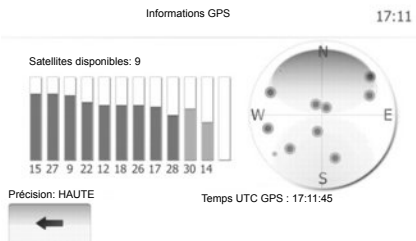

# DRIVING ECO<sup>2</sup>

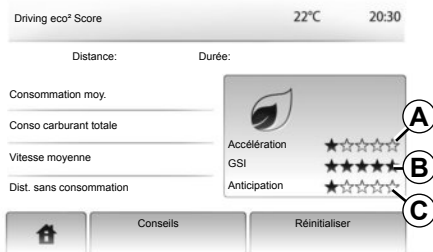

## Accéder au menu Driving eco<sup>2</sup>

(Suivant véhicule)

Depuis le menu principal, appuyez sur « Véhicule » puis sur « Driving eco<sup>2</sup> ».

Le menu « Driving eco<sup>2</sup> » permet d'accéder aux informations suivantes :

- « Bilan trajet » ;
- « Conseils ».

## « Bilan trajet »

Ce menu permet de visualiser les données enregistrées lors de votre dernier parcours :

- « Consommation moy. » ;
- « Conso carburant totale » ;
- « vitesse moyenne » ;
- kilométrage réalisé sans consommer de carburant ;
- performance moyenne d'Eco conduite (zone **A**) ;
- indicateur de changement de vitesse (zone **B**) ;
- anticipation au freinage (zone **C**).

**Nota** : appuyez sur le bouton « Reset » du tableau de bord pour démarrer un nouveau trajet, lorsque l'application est lancée.

## « Conseils »

Ce menu évalue votre style de conduite et vous donne les conseils les plus adaptés pour optimiser votre consommation de carburant.

# APPAIRER, DÉAPPAIRER DES APPAREILS BLUETOOTH® (1/2)

## Connexion Bluetooth®

Vérifiez que la connexion Bluetooth® est sur « ON » (activée). Pour ce faire, appuyez sur « Accueil » > « RÉGLAGES », sélectionnez « Bluetooth ».

## Appairer un appareil Bluetooth®

Afin de pouvoir utiliser votre système mains libres, vous devez appairer votre mobile Bluetooth® au véhicule lors de la première utilisation. L'appairage permet au système de reconnaître et de mémoriser un appareil. Vous pouvez appairer jusqu'à 8 appareils, mais un seul peut être connecté à la fois au système mains libres.

L'appairage s'effectue directement sur votre appareil.



Votre système mains libres a seulement pour objet de faciliter la communication en diminuant les facteurs de risque sans les éliminer totalement. Respectez obligatoirement les lois en vigueur du pays dans lequel vous vous trouvez.



Votre système multimédia et votre appareil doivent être allumés.

**Nota :** aucun autre appareil préalablement appairé ne doit être connecté au système mains libres au moment de l'appairage.

Appuyez sur « Rechercher des périph. Bluetooth » ou « Autorisation de périphérique externe » sur l'écran.

Suivant la marque et le modèle de votre appareil, les fonctions mains libres peuvent être partiellement ou totalement incompatibles avec le système de votre véhicule.

## Appairer un appareil Bluetooth® depuis le système multimédia

Appuyez sur « Rechercher des périph. Bluetooth ».

Depuis votre appareil, effectuez les opérations dans l'ordre suivant :

- activez la connexion de l'appareil Bluetooth® ;
- lancez une recherche des appareils Bluetooth® présents à proximité ;
- sélectionnez votre appareil dans la liste des périphériques trouvés par le système multimédia ;
- composez sur le clavier du téléphone le code Bluetooth® « 0000 ».

**Nota :** certains appareils ne nécessitent pas la saisie du code Bluetooth®.

L'appareil est automatiquement enregistré et connecté au véhicule. Si l'appairage échoue, répétez ces opérations.

Pour plus de détails, consultez la notice de votre appareil.

## APPAIRER, DÉSPAIRER DES APPAREILS BLUETOOTH® (2/2)

### Appairer un téléphone Bluetooth® au système multimédia depuis le téléphone

- activez la connexion Bluetooth® de votre appareil ;
- sur le système multimédia, appuyez sur « Autorisation de périphérique externe » ;
- sur votre appareil, sélectionnez « MEDIA-NAV » (Nom du système mains libres) dans la liste.

**Nota :** En cas d'appareil non connecté, appuyez sur la touche **L**, deux possibilités s'affichent :

- rechercher les périphériques ;
- afficher les périphériques.

L'appareil est automatiquement enregistré et connecté au véhicule. Si l'appairage échoue, répétez ces opérations.

Pour plus de détails, consultez la notice de votre appareil.



### Désappairer un appareil Bluetooth®

Le désappairage permet de supprimer un appareil de la mémoire du système mains libres.

Appuyez sur **1**. Appuyez sur l'icône de corbeille sur le nom de l'appareil à supprimer de la liste. Validez votre choix en sélectionnant « OK ».

Vous pouvez aussi supprimer tous les appareils de la liste en appuyant sur « Options », « Supprimer tout » et confirmez votre choix en sélectionnant « OK ».

### Échec de connexion

En cas d'échec de la connexion, veuillez vérifier que :

- votre appareil est allumé ;
- l'appareil est configuré pour accepter la demande de connexion automatique du système ;
- la batterie de votre appareil n'est pas déchargée ;
- votre appareil a préalablement été appairé au système mains libres ;
- la fonction Bluetooth® de votre appareil et du système est activée.

**Nota :** L'utilisation prolongée de votre système mains libres décharge plus rapidement la batterie de votre appareil.



# CONNECTER, DÉCONNECTER DES APPAREILS BLUETOOTH®

## Connecter un appareil Bluetooth®

Votre appareil doit être connecté au système mains libres pour accéder à toutes ses fonctions.

Aucun appareil, non appairé préalablement, ne peut être connecté au système mains libres. Reportez-vous au paragraphe « Appairer/désappairer des appareils Bluetooth® ».

Dès la mise en marche du système, le système mains libres recherche le dernier périphérique connecté présent à proximité (cette recherche peut prendre une minute).

Si une communication est en cours au moment de la connexion, elle est transférée sur les haut-parleurs du véhicule.

**Nota** : De préférence, acceptez la reconnaissance automatique des appareils..

## Échec de connexion

En cas d'échec de la connexion, veuillez vérifier que :

- l'appareil est configuré pour accepter la demande de connexion du système ;
- votre appareil est allumé ;
- la batterie de votre appareil n'est pas déchargée ;
- votre appareil a préalablement été appairé au système mains libres ;
- la fonction Bluetooth® de votre appareil et du système est activée.

**Nota** : L'utilisation prolongée de votre système mains libres décharge plus rapidement la batterie de votre appareil.

## Changer un téléphone connecté

Le système multimédia peut enregistrer jusqu'à 8 appareils Bluetooth®.

Vous pouvez connecter/déconnecter à tout moment un des 8 appareils Bluetooth®.

Appuyez sur « Accueil » > « RÉGLAGES », sélectionnez « Bluetooth ». Appuyez sur « Afficher les périphériques Bluetooth ».

Appuyez sur l'appareil à connecter et confirmez en appuyant sur « OK ».

Si vous êtes en communication au moment de la déconnexion de votre téléphone, la communication est automatiquement transférée sur votre téléphone.

# RÉPERTOIRE TÉLÉPHONIQUE



Appuyez sur **1** pour faire défiler la liste puis sur « Répertoire » pour accéder au répertoire téléphonique du système.

## Utiliser le répertoire téléphonique

Vous pouvez utiliser les entrées de répertoire téléphonique enregistrées dans la mémoire du téléphone.

Après avoir connecté votre système et votre téléphone Bluetooth® via la technologie sans fil Bluetooth®, les numéros du répertoire de votre téléphone sont automatiquement transférés dans celui du système.

**Nota** : sur certains téléphones, le système peut vous demander de confirmer le transfert du répertoire du téléphone.

## Appeler un numéro du répertoire

Après avoir trouvé le contact que vous souhaitez appeler dans le répertoire, vous pouvez sélectionner le numéro et lancer l'appel.

## Rechercher un contact dans le répertoire par ordre alphabétique

S'il y a beaucoup de contacts dans la liste, il peut être utile de les afficher dans l'ordre alphabétique pour faciliter la recherche.

Appuyez sur **2** puis saisissez le nom du contact à rechercher à l'aide du clavier.



Il est recommandé de s'arrêter pour saisir un numéro ou pour rechercher un contact.

# ÉMETTRE UN APPEL

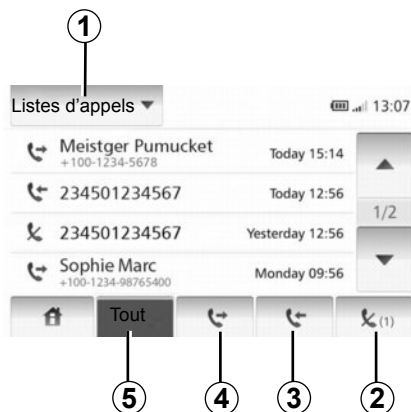

## Appeler un numéro favori

Consultez le point « Appeler un numéro du répertoire » dans la section « Répertoire téléphonique ».

## Émettre un appel depuis le répertoire

Téléphone connecté, depuis le menu « Téléphone », appuyez sur « Répertoire ».

Sélectionnez le contact (ou le numéro approprié si le contact possède plusieurs numéros), l'appel se lance automatiquement après appui sur le numéro du contact.

## Appeler un numéro de l'historique des appels

Vous pouvez utiliser la liste des appels enregistrée dans la mémoire du téléphone.

Après avoir connecté votre appareil et votre téléphone Bluetooth® via la technologie sans fil Bluetooth®, les numéros des listes Tous les appels, Appels émis, Appels reçus et Appels en absence de votre téléphone sont automatiquement transférés dans la liste des appels.

Appuyez sur **1** pour faire défiler la liste puis sur « Listes d'appels ».

Appuyez sur **5** pour accéder à la liste de tous les appels.

Appuyez sur **4** pour accéder à la liste des appels émis.

Appuyez sur **3** pour accéder à la liste des appels reçus.

Appuyez sur **2** pour accéder à la liste des appels en absence.

Pour chacune des listes, les contacts sont affichés du plus récent au plus ancien. Sélectionnez un contact pour lancer l'appel.

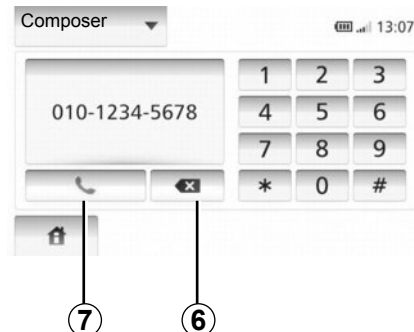

## Composer un numéro

Appuyez sur **1** pour faire défiler la liste puis sur « Composer » pour lancer un appel à partir d'un numéro.

Appuyez sur les touches numérotées pour lancer un appel, puis sur **7**.

Pour corriger un numéro, appuyez sur **6**. Un appui long sur **6** permet d'effacer tous les chiffres en une seule fois.



Il est recommandé de s'arrêter pour saisir un numéro ou pour rechercher un contact.

# RECEVOIR UN APPEL

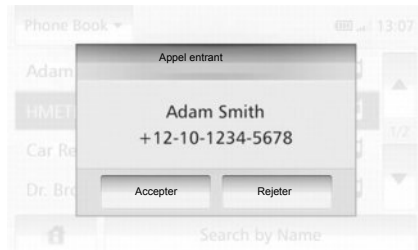

## Recevoir un appel

À la réception d'un appel, l'écran de réception d'appel s'affiche avec les informations disponibles sur l'appelant :

- le nom du contact (si son numéro est présent dans votre répertoire) ;
- le numéro de l'appelant ;
- « Inconnu » (si le numéro ne peut être visualisé).

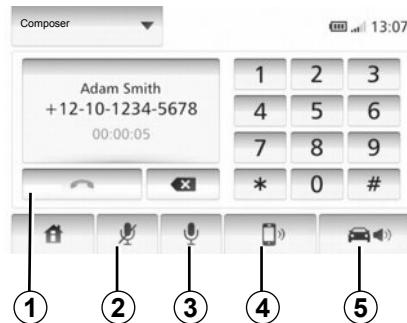

## En cours de communication

En cours de communication vous pouvez :

- allumer/éteindre le micro en appuyant sur **2** ou **3** ;
- raccrocher en appuyant sur **1** ;
- entendre le son via le haut-parleur du téléphone en appuyant sur **4** ;
- entendre le son via le haut-parleur du véhicule en appuyant sur **5**.

# CAMÉRA DE REcul

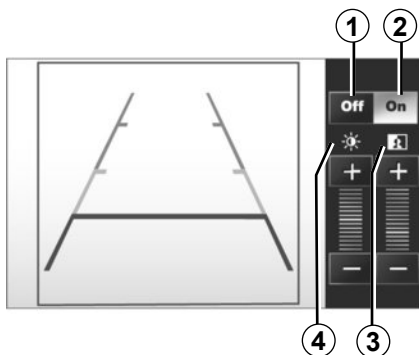

## Fonctionnement

Au passage de la marche arrière (et jusqu'à 5 secondes environ lorsqu'un autre rapport était engagé), une vue de l'environnement à l'arrière du véhicule s'affiche au tableau de bord accompagné du gabarit et des réglages du contraste et de la luminosité.

Lorsque la zone rouge est atteinte, aidez-vous de la représentation du bouclier pour vous arrêter précisément.

**Nota** : veillez à ce que la caméra de recul ne soit pas occultée (saletés, boue, neige...).

## Activation, désactivation gabarit

Vous pouvez activer ou désactiver l'affichage du gabarit en appuyant sur **1** ou sur **2**.

## Réglages

Appuyez sur « + » ou « - » pour régler le contraste **3** et la luminosité **4**.



Cette fonction est une aide supplémentaire. Elle ne peut donc, en aucun cas, remplacer la vigilance, ni la responsabilité du conducteur.

Le conducteur doit toujours être attentif aux événements soudains qui peuvent intervenir durant la conduite : veillez donc toujours à ce qu'il n'y ait pas d'obstacles mobiles (tels qu'un enfant, un animal, une poussette, un vélo...) ou un obstacle trop petit ou trop fin (pierre de taille moyenne, piquet très fin...) lors de la manoeuvre.

**Nota** : pour plus d'informations sur la caméra de recul, consultez la notice d'utilisation de votre véhicule.

L'écran représente une image inversée.

Le gabarit est une représentation projetée sur sol plat, cette information est à ignorer lorsqu'elle se superpose à un objet vertical ou posé au sol.

Les objets qui apparaissent sur le bord de l'écran peuvent être déformés.

En cas de trop forte luminosité (neige, véhicule au soleil...), la vision de la caméra peut être perturbée.

Lorsque le coffre est ouvert ou mal fermé, le message « coffre ouvert » apparaît et, suivant véhicule, l'affichage caméra disparaît.

# RÉGLAGES SYSTÈME (1/2)

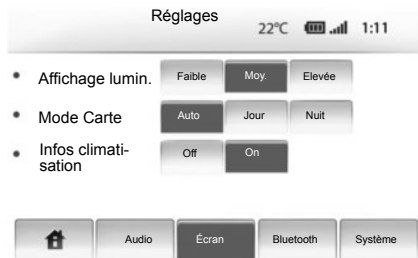

Pour accéder aux paramètres du système :

- Appuyez sur « Accueil », « RÉGLAGES » ;
- appuyez sur le menu au bas de l'écran ;
- sélectionnez une rubrique.

## Réglages de l'écran

### Luminosité de l'écran

Vous pouvez régler la luminosité de l'écran.

Régalez la luminosité de l'écran sur « Faible », « Moy. » (Moyen) ou « Elevée ».



### « Mode carte »

Pour améliorer la visibilité de l'écran carte entre le jour et la nuit, vous pouvez changer la combinaison des couleurs de la carte.

- « Auto » : le GPS affiche l'écran carte. Le passage en mode diurne ou nocturne est automatique en fonction de l'allumage des feux.
- « Jour » : l'écran de carte s'affiche toujours avec des couleurs lumineuses.
- « Nuit » : l'écran carte s'affiche toujours avec des couleurs sombres.

### « Infos climatisation »

Cette fonction vous permet d'activer/désactiver l'affichage des informations de climatisation lors de modifications de réglages.

## Réglages du système

### « Langue »

Cette fonction vous permet de changer la langue utilisée dans le système et la langue du guidage vocal.

## RÉGLAGES SYSTÈME (2/2)

### « Heure »

Cette fonction vous permet de choisir entre les formats d'heure « 12h » et « 24h ».

**Nota** : l'heure est paramétrée de manière automatique par le GPS dans ce cas il est nécessaire d'avoir la cartographie du pays dans lequel vous vous trouvez pour avoir l'heure locale.

Pour modifier l'heure manuellement, appuyez sur « Horloge/Unités », sélectionnez « Réglage de l'heure ».

### « Unités »

Cette fonction vous permet de définir l'unité de distance affichée sur votre système de navigation. Vous pouvez choisir entre « km » et « mi ».

### « Réglages d'usine »

Cette fonction vous permet de réinitialiser divers paramètres aux réglages par défaut.

- « Tout » : réinitialise tous les réglages aux réglages par défaut.
- « Téléphone » : réinitialise tous les paramètres liés au téléphone.
- « Navigation » : réinitialise tous les paramètres liés à la navigation.
- « Audio/Média/Radio/Système » : réinitialise tous les paramètres liés au son, au média et à la radio.

### « Navigation »

Cette fonction vous permet d'activer ou de désactiver la navigation du système.

### « Version du système »

Cette fonction vous permet de contrôler la version du système.

## Régler le son

Consultez le chapitre « Régler le son ».

### « Réglages Bluetooth »

Reportez-vous au chapitre « Appairer/désappairer des appareils Bluetooth® ».

# MISE À JOUR SYSTÈME (1/4)



Par l'intermédiaire de votre clé USB et d'un ordinateur connecté à l'internet vous pouvez :

- mettre à jour le contenu de la cartographie ;
- mettre à jour le système ;
- acheter de nouvelles cartes ;
- mettre à niveau le contenu des POI.

Dans certains pays, télécharger et activer l'option des zones à risques est illicite et peut constituer une infraction à la réglementation.

## Installation du logiciel

Installer la Naviextras Toolbox sur votre ordinateur en quelques clics. La Toolbox est téléchargeable sur le site du constructeur.

Après le téléchargement du fichier d'installation depuis le site Internet <http://renault.naviextras.com>, il suffit de double-cliquer sur le fichier pour lancer l'installation.

Suivez les instructions affichées à l'écran.

## Création d'un compte Internet

Pour vous connecter, cliquez sur l'icône « Not logged in » dans la barre d'outils située dans la zone supérieure de la page ou cliquez sur le bouton « Connexion » de l'écran principal de la Toolbox. Si vous n'êtes pas inscrit sur le site Internet Naviextras.com, vous pouvez le faire facilement depuis la Toolbox en cliquant sur le bouton « Register » de la page de connexion.



## Garantie d'actualisation de carte

Après la livraison de votre véhicule neuf, vous disposez d'un délai maximum de 90 jours pour mettre à jour la cartographie gratuitement. Au-delà, les mises à jour sont payantes.

Les écrans présents sur la notice sont non-contractuels.



## MISE À JOUR SYSTÈME (2/4)

### Enregistrement du système avec la Toolbox

Pour enregistrer votre système multimédia sur votre profil d'utilisateur, vous devez d'abord insérer une clé USB vide dans le système multimédia.

**Nota** : pour insérer la clé USB , reportez-vous au chapitre « Le système de navigation » de votre notice, notamment la rubrique « Insérer la clé USB ».

**Nota** : la clé USB n'est pas fournie avec le système.

**Nota** : la clé USB utilisée doit être formatée au format FAT32 et doit avoir une capacité minimale de 4GB et une capacité maximale de 32GB.



### Enregistrement du système dans une clé USB

Lorsque la clé USB est insérée dans la prise USB du système multimédia, vous devez sélectionner depuis l'écran d'accueil « Nav » > « Options » > « Mise à jour des cartes » > « Options » > « Mise à jour » sur la deuxième page.

Ceci crée une empreinte de votre système de navigation sur la clé USB qui servira à la Toolbox pour enregistrer votre système dans votre compte et qui permettra à la Toolbox d'identifier les mises à jour disponibles pour votre système.

Insérez ensuite la clé USB dans votre ordinateur (qui doit déjà être connecté à Internet). Lorsque votre système est connecté et que la Toolbox le trouve dans la liste des systèmes pris en charge, le nom du système (ou du logiciel) apparaît dans la zone supérieure de la fenêtre Toolbox.

Si vous avez suivi les instructions et connecté votre clé USB, puis que vous vous êtes connecté, votre système est enregistré dans votre profil utilisateur.

## MISE À JOUR SYSTÈME (3/4)

### Téléchargement des mises à jour vers la clé USB

Si vous avez acquis des contenus gratuits ou payants, veuillez cliquer sur le bouton des mises à jour dans la barre de menu situé dans la zone gauche de la Toolbox.

Le bouton des mises à jour affiche un écran indiquant toutes les mises à jour disponibles, dont :

- les articles que vous avez acquis, mais pas encore installés (mises à jour ou extras) ;
- les mises à jour et les extras gratuits que vous avez ajoutés à la file d'installation à partir du catalogue ;
- mises à jour système (si une version plus récente est disponible) ;
- et des mises à jour gratuites spéciales.

Toutes les mises à jour disponibles sont indiquées par région sous forme de liste et sur un planisphère.

Par défaut, tous les articles concernant toutes les régions sont sélectionnés en vue de leur installation. Si vous choisissez d'omettre momentanément une région, décochez la case au début de la ligne du tableau la concernant. Après avoir passé en revue le tableau, cliquez sur le bouton « Installer » situé dans la zone inférieure de l'écran pour lancer la procédure d'installation.

La Toolbox commence à procéder au téléchargement et à l'installation des mises à jour sélectionnées. Veuillez patienter jusqu'à la réception du message annonçant la fin de l'opération.

La Toolbox vous avertit si les articles sélectionnés dépassent la capacité maximale du système de navigation. Dans ce cas, vous pouvez sélectionner les articles à installer ou à supprimer du système afin de respecter cette limite de stockage.

Même lorsque des articles sont supprimés du système, vous en conservez la propriété et pouvez les installer ultérieurement gratuitement.

Veuillez ne pas retirer la clé USB du système ni le désactiver pendant une mise à jour.



Dans certains pays, télécharger et activer l'option des alertes radars est illicite et peut constituer une infraction à la réglementation.

# MISE À JOUR SYSTÈME (4/4)

## Mise à jour système et cartographie

### Téléchargement des mises à jour vers le véhicule

Lorsque la procédure de téléchargement est terminée, la clé USB peut être retirée de l'ordinateur. Insérez la clé USB dans la prise USB du système multimédia.

Lorsque le système est actif, il identifie automatiquement les mises à jour disponibles sur la clé USB et propose de mettre le système ou la cartographie à jour selon les mises à jour disponibles sur la clé USB. N'éteignez pas votre système multimédia pendant l'installation de la mise à jour.

**Nota :** le téléchargement et l'installation d'une mise à jour système sont possibles uniquement si une version plus récente existe.

Le système peut automatiquement être redémarré pendant la procédure de mise à jour. Attendez que l'écran de la radio s'affiche.

**A**

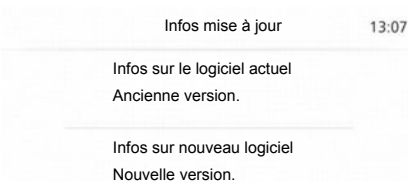

- L'écran **A** s'affiche automatiquement une fois la clé USB branchée ;
- appuyez sur **2** pour lancer la mise à jour ;
- appuyez sur **1** pour revenir à l'écran précédent.

La procédure de mise à jour se lance automatiquement. N'effectuez plus aucune manipulation pendant la procédure de mise à jour de votre système.

Lorsque la mise à jour est terminée, le système multimédia redémarre avec toutes les nouvelles fonctionnalités mises à jour.

## Licence

Pour obtenir les codes source GPL, LGPL, MPL et autres licences open source contenues dans ce produit, merci de visiter le site <http://opensource.lge.com>.

En complément des codes source, tous les termes de licence visés, exclusions de garantie et mentions de copyright sont disponibles pour téléchargement.

LG Electronics vous fournira également les codes en Open source sur un CD-ROM contre paiement des frais qui couvrent les coûts de distribution (tels que le coût des médias, d'expédition et de manutention) sur demande par courriel à [opensource@lge.com](mailto:opensource@lge.com).

Cette offre est valable pour trois ans à compter de la date à laquelle vous avez acheté le produit.

En cas d'interruption involontaire de la mise à jour, reprenez le processus depuis le début.

## ANOMALIES DE FONCTIONNEMENT (1/2)

<b>Système</b>		
<b>Description</b>	<b>Causes</b>	<b>Solutions</b>
Aucune image ne s'affiche.	L'écran est en veille.	Vérifiez que l'écran n'est pas en veille.
	Le système est arrêté	La température à l'intérieur du véhicule est trop basse ou est trop élevée.
Aucun son n'est audible.	Le volume est au minimum ou la fonction muet est activée.	Augmentez le volume ou désactivez la fonction muet.
Aucun son n'est émis par le haut-parleur gauche, droit, avant ou arrière.	Les paramètres balance ou fader sont incorrects.	Réglez le son balance ou fader correctement.

<b>Navigation</b>		
<b>Description</b>	<b>Causes</b>	<b>Solutions</b>
Aucun son n'est audible.	Le volume du menu « NAV » est au minimum ou la fonction muet est activé.	Augmentez le volume (« Options » du menu « NAV ») ou désactivez la fonction muet. Le volume en mode GPS peut être réglé pendant la voix du guidage.
La position du véhicule sur l'écran ne correspond pas à son emplacement réel.	Mauvaise localisation du véhicule due à la réception GPS.	Déplacez le véhicule jusqu'à obtenir une bonne réception des signaux GPS.
Les indications fournies à l'écran ne correspondent pas à la réalité.	La version du système est obsolète.	Procurez-vous la dernière version du système.
Certaines rubriques de menu sont indisponibles.	En fonction de la commande en cours, certaines rubriques sont indisponibles.	

## ANOMALIES DE FONCTIONNEMENT (2/2)

<b>Navigation</b>		
<b>Description</b>	<b>Causes</b>	<b>Solutions</b>
Le guidage vocal est indisponible.	Le système de navigation ne prend pas en compte l'intersection. Le guidage vocal est désactivé.	Augmentez le volume. Vérifiez que le guidage vocal est activé.
Le guidage vocal ne correspond pas à la réalité.	Le guidage vocal peut varier en fonction de l'environnement.	Conduisez en fonction des conditions réelles.
L'itinéraire proposé ne débute ou ne se termine pas à la destination souhaitée.	La destination n'est pas reconnue par le système.	Entrez une route proche de la destination souhaitée.

<b>Téléphone</b>		
<b>Description</b>	<b>Causes</b>	<b>Solutions</b>
Aucun son et aucune sonnerie n'est audible.	Le téléphone portable n'est pas branché ou connecté au système. Le volume est au minimum ou la fonction muet est activée.	Vérifiez que le téléphone portable est branché ou connecté au système. Augmentez le volume ou désactivez la fonction muet.
Impossibilité d'émettre un appel.	Le téléphone portable n'est pas branché ou connecté au système. Le verrouillage du clavier de téléphone est activé.	Vérifiez que le téléphone portable est branché ou connecté au système. Déverrouillez le clavier de téléphone.



# INDEX ALPHABÉTIQUE (1/2)

## A

aigus.....	F.19
anomalies de fonctionnement.....	F.56 – F.57
appairer un téléphone.....	F.43
appeler.....	F.47
arrêt.....	F.9
ARTIST.....	F.17
AUX.....	F.16 → F.18

## B

baladeur audio Bluetooth®	
appairer.....	F.17
désappairer.....	F.17
BALANCE.....	F.19
bandes FM / LW / MW.....	F.13 → F.15
BASS.....	F.19
Bluetooth®.....	F.43, F.45 – F.46

## C

carnet d'adresses.....	F.27, F.36 – F.37
carte	
affichage.....	F.21, F.35
carte numérisée.....	F.20
échelle.....	F.21
réglages.....	F.35, F.38
clé USB.....	F.52 → F.55
composer un numéro.....	F.46
connecter un téléphone.....	F.45
connexion Bluetooth.....	F.45
coupure du son.....	F.12

## D

décrocher un appel.....	F.48
déplacement sur la carte.....	F.35
désappairer un téléphone.....	F.44
destination.....	F.24 → F.29, F.36 – F.37

détour.....	F.30 → F.34
-------------	-------------

## E

écran	
affichages de navigation.....	F.30 → F.34
écran navigation.....	F.30 → F.35
réglages.....	F.35
veille.....	F.9

## F

FADER.....	F.19
------------	------

## G

gamme d'ondes.....	F.13 → F.15
GPS	
récepteur.....	F.20, F.41
réception.....	F.20

## guidage

activation.....	F.30
annulation.....	F.34
carte.....	F.30 → F.35
vocal.....	F.30 → F.34

## H

heure.....	F.50
affichage.....	F.50

## I

itinéraire détaillé.....	F.30 → F.34
--------------------------	-------------

## M

marche.....	F.9
mémoriser une station radio.....	F.13 → F.15
mode 3D/2D.....	F.30
mode LIST/LISTE.....	F.13
mode MANU/MANUEL.....	F.13

## INDEX ALPHABÉTIQUE (2/2)

mode PRESET ..... F.13 → F.15

### N

numéro favori..... F.46  
numéroter ..... F.47

### P

paramétrage ..... F.19  
POI ..... F.25 – F.26, F.35  
point d'intérêt..... F.25 – F.26, F.35  
prise Jack ..... F.18  
prise USB ..... F.17, F.52 → F.55

### R

RDS ..... F.4, F.15  
recevoir un appel ..... F.48  
recherche accélérée..... F.16  
réglages..... F.39 → F.41, F.50 – F.51  
    audio ..... F.19  
    luminosité..... F.50  
    navigation ..... F.39 → F.41  
    répartition du son arrière / avant ..... F.19  
    répartition du son gauche / droite ..... F.19  
répertoire ..... F.46

### S

saisir une adresse ..... F.24  
source auxiliaire..... F.16 → F.18  
système  
    mise à jour ..... F.52 → F.55

### U

USB ..... F.52 → F.55

### V

valider une destination..... F.28 – F.29

volume ..... F.12

volume : adapté à la vitesse..... F.12

volume communication..... F.12

### W

WMA..... F.16



# Inhalt

Vorsichtsmaßnahmen	D.3
Allgemeines	D.4
Allgemeine Beschreibung	D.4
Beschreibung der Betätigungen	D.7
Ein-/Ausschalten	D.9
Funktionsweise und Verwendung	D.10
Lautstärke	D.12
Radio / AUX	D.13
Radio hören	D.13
Externe Audio-Quellen	D.16
Audio-Einstellung	D.19
Navigation	D.20
Das Navigationssystem	D.20
Eine Karte lesen	D.21
Ein Ziel eingeben	D.24
Zielführung	D.30
Karteneinstellungen	D.35
Bevorzugte Zielorte verwalten	D.36
Navigationseinstellungen	D.38
Energiesparende Fahrweise	D.42
Bluetooth-Gerät	D.43
Zuweisung und Aufheben der Zuweisung eines Bluetooth®-Geräts	D.43
Verbinden/trennen von Bluetooth®-Geräten	D.45

Kurzwahlnummern .....	D.46
Anrufen .....	D.47
Annehmen eines Anrufs, während des Gesprächs .....	D.48
Rückfahrkamera .....	D.49
Systemeinstellungen .....	D.50
Aktualisierung des Systems .....	D.52
Funktionsstörungen .....	D.56

Alle Rechte, einschließlich derer für die Software, den Inhalt und sonstige installierte Komponenten, die im Fahrzeug betrieben werden, sowie die gezeigten Handelsmarken und Logos bleiben dem jeweiligen Eigentümer vorbehalten.

# VORSICHTSMAßNAHMEN

Aus Sicherheitsgründen und zur Vermeidung materieller Schäden sollten die folgenden Vorsichtsmaßnahmen im Umgang mit dem System unbedingt eingehalten werden. Die gesetzlichen Bestimmungen des jeweiligen Landes sind unbedingt einzuhalten.



## **Vorsichtsmaßnahmen bei der Handhabung des Systems**

- Bedienen Sie die Betätigungen (am Armaturenbrett und am Lenkrad) und lesen Sie die Meldungen auf dem Display, wenn die Verkehrsbedingungen dies erlauben.
- Stellen Sie die Lautstärke so ein, dass auch die Umgebungsgeräusche noch vernehmbar sind.

## **Vorsichtsmaßnahmen im Umgang mit dem Navigationssystem**

- Das Navigationssystem ist nur ein Hilfsmittel und ersetzt während der Fahrt keinesfalls die Wachsamkeit des Fahrers, der für seine Fahrweise die alleinige Verantwortung trägt.
- In bestimmten geographischen Zonen können auf der Navigations-Karte Informationen zu erst kürzlich geänderten Straßenführungen fehlen. Seien Sie deshalb besonders wachsam. Die Straßenverkehrsordnung und Verkehrsschilder haben immer Vorrang vor den Anweisungen des Navigationssystems.

## **Vorsichtsmaßnahmen im Zusammenhang mit den Geräten**

- Bauen Sie das System nicht aus und nehmen Sie keine Veränderungen daran vor, um materielle Schäden und Verbrennungen zu vermeiden.
- Bei Fehlfunktionen und zu jeglicher Demontage wenden Sie sich bitte an den Vertreter des Herstellers.
- Führen Sie keine Fremdkörper ein.

## **Vorsichtsmaßnahmen im Zusammenhang mit dem Telefon**

- Die Benutzung des Telefons im Fahrzeug unterliegt bestimmten gesetzlichen Bestimmungen. Sie gestatten die Verwendung der Freisprechanlage nicht in allen Fahrsituationen: Der Fahrer muss sein Fahrzeug jederzeit beherrschen.
- Telefonieren während der Fahrt führt zu Ablenkung und erheblicher Gefahr, dies gilt für alle Phasen der Benutzung (Wählen, Gespräch, Suche eines Eintrags im Verzeichnis...).

Den Ausführungen in dieser Bedienungsanleitung liegen die technischen Spezifikationen der beschriebenen Fahrzeugmodelle am Tage der Erstellung zu Grunde. In dieser Bedienungsanleitung sind die Funktionen der beschriebenen Modelle zusammengefasst. Ihr Vorhandensein ist von der Ausrüstungsvariante, den gewählten Optionen sowie dem jeweiligen Vertriebsland abhängig. Ferner können in diesem Dokument Funktionen beschrieben sein, die erst im Laufe des Jahres verfügbar sein werden.

# ALLGEMEINE BESCHREIBUNG (1/3)

## Einführung

Das Multimedia-System Ihres Fahrzeugs verfügt über folgende Funktionen:

- RDS-Radio;
- Steuerung zusätzlicher Audioquellen;
- Freisprechanlage;
- Navigationshilfe;
- Einparkhilfe (Rückfahrkamera).

## Radiofunktionen

Mit dem Multimedia-System können Sie Radiosender aus dem FM- (Frequenzmodulation) und dem AM-Bereich (Amplitudenmodulation) hören.

Das RDS-System ermöglicht das Anzeigen der Namen bestimmter Radiosender und das automatische Einspielen von durch Sender des FM-Bereichs gesendeten Meldungen:

- Informationen zur allgemeinen Verkehrslage;
- Nachrichten;
- Notfallmeldungen.

## Funktion zusätzliche Audioquellen

Sie können Ihren tragbaren Player direkt über die Lautsprecher Ihres Fahrzeugs hören. Sie können Ihren tragbaren Player auf verschiedene Arten anschließen - je nach Art des von Ihnen verwendeten Geräts:

- Jack-Anschluss 3,5 mm;
- USB-Anschluss;
- Bluetooth®-Verbindung.

Genauere Angaben über die Liste der anschließbaren Geräte erhalten Sie bei einer Vertretung des Herstellers oder auf der Internetseite des Herstellers, sofern vorhanden.

## ALLGEMEINE BESCHREIBUNG (2/3)

### Telefon-Freisprechanlage

Die Bluetooth® -Freisprechanlage verfügt über folgende Funktionen und sorgt dafür, dass Sie Ihr Telefon nicht manuell bedienen müssen:

- anrufen/eingehende Anrufe annehmen/ Anrufe in Warteposition schalten;
- Telefonbucheinträge aus dem Telefon übertragen;
- das Anrufprotokoll der über das System getätigten Telefonate abrufen;
- Hilfe rufen.

### Kompatibilität der Telefone

Bestimmte Handys sind mit der Freisprechanlage nicht kompatibel, können nicht alle vorhandenen Funktionen nutzen oder ermöglichen nicht die bestmögliche Klangqualität.

Genauere Angaben über die Liste der anschließbaren Telefone erhalten Sie bei einer Vertretung des Herstellers oder auf der Internetseite des Herstellers, sofern vorhanden.

### Navigationsfunktion

Mit Hilfe des Navigationssystems kann der geographische Standort des Fahrzeugs anhand von GPS-Signalen ermittelt werden.

Es schlägt Ihnen mithilfe seiner Straßenkarte eine Route zum Zielort Ihrer Wahl vor.

Schließlich wird Ihnen die Route Schritt für Schritt auf dem Display angezeigt und über Navigationsansagen vermittelt.



Die Freisprecheinrichtung soll Ihnen lediglich das Telefonieren erleichtern und die Risikofaktoren dabei so weit wie möglich reduzieren. Das Telefonieren während der Fahrt ist jedoch weiterhin nicht risikofrei. Die gesetzlichen Bestimmungen des jeweiligen Landes sind unbedingt einzuhalten.

# ALLGEMEINE BESCHREIBUNG (3/3)

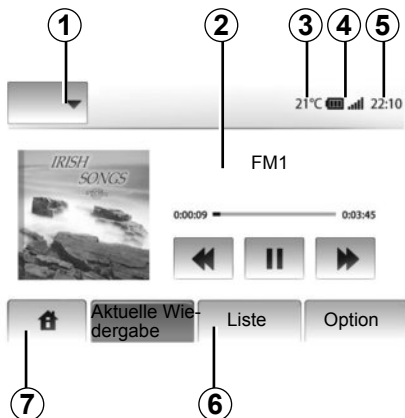

## Anzeigen

### Menü-Anzeige

1 Bereich der Moduswahl:

- das ausgewählte Menü anzeigen;
- wenn Sie den Modusbereich berühren, geht der Rest des Bereichs in den Listenmodus über.

2 Bereich Inhaltsverzeichnis.

zeigt den Inhalt einer Menürubrik und die dazugehörigen Informationen an.

3 Außentemperatur (je nach Fahrzeug).

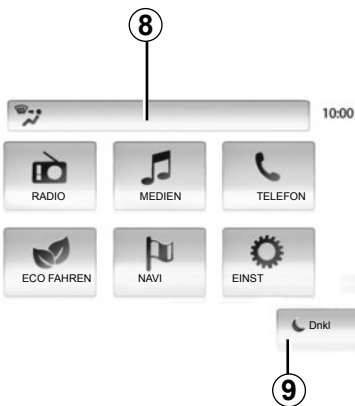

4 Bereich Informationen zum Telefonsystem:

- Wenn das Bluetooth-System aktiviert ist, werden der Empfang und der Batteriestand des verbundenen Geräts angezeigt.

5 Bereich Zeit.

6 Bereich Menü:

- zeigt das Untermenü des Modus an;
- zeigt das aktuelle Menü unterlegt an.

7 Bereich Start

Knopf Start oder Vorherige Anzeige: geht zum Startmenü oder zur vorherigen Anzeige zurück.

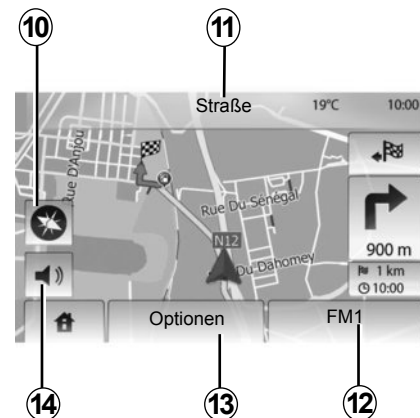

8 Informationen Klimaanlage.

9 Standby des Displays oder Zugang zu den Untermenüs.

### Navigationsanzeige

10 Karten-Modus (2D/3D).

11 Name der nächsten Straße.

12 Aktuelle Audio-Informationen.

13 Einstellungsoptionen der Route und der Karte.

14 Akustische Zielführung On/Off.

# BEDIENUNGSANLEITUNG (1/2)

Die Auswahl auf dem Display erfolgt durch einen Druckimpuls auf den gewünschten Bereich des Displays.

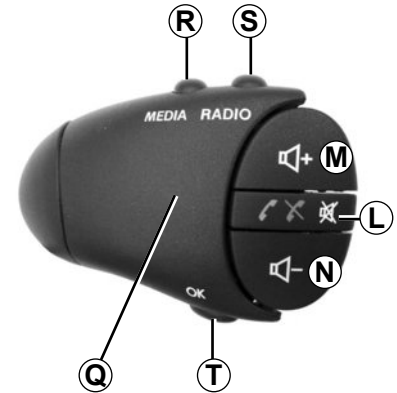
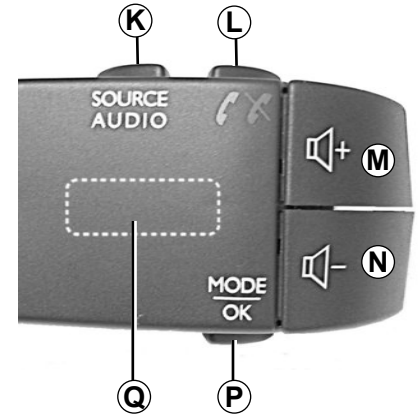
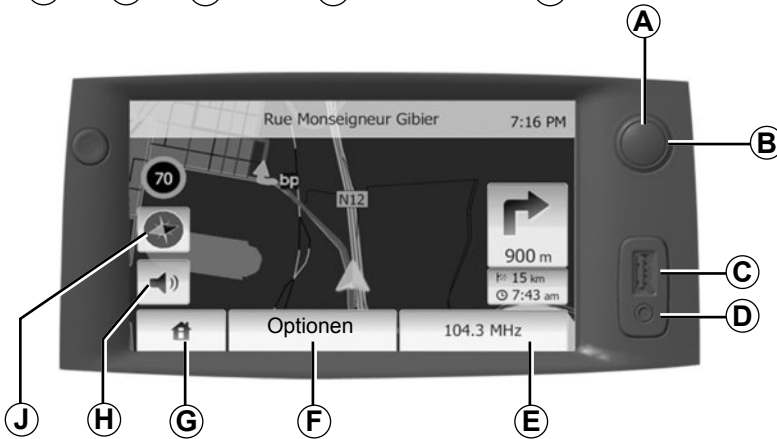
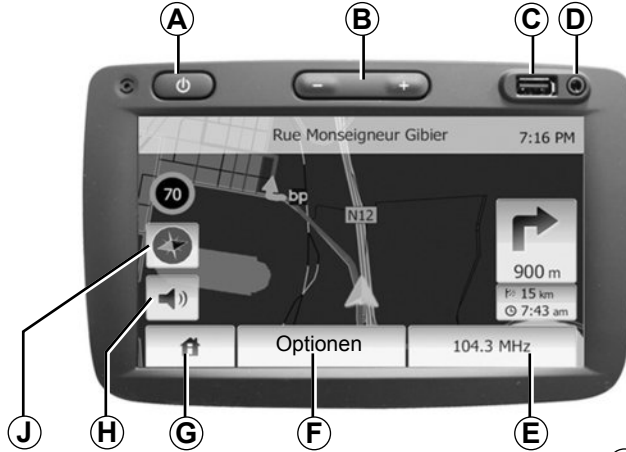

## BEDIENUNGSANLEITUNG (2/2)

	Funktion
<b>A</b>	Kurzer Druckimpuls: Display im Standby-Modus On/Off
<b>B, MIN</b>	Lautstärkeneinstellung
<b>C</b>	USB-Anschluss
<b>D</b>	Jack-Anschluss 3,5 mm
<b>E</b>	Zugriff auf aktuelle Medien (Radio, AUX)
<b>F</b>	Zugang zum Menü „Optionen“
<b>G</b>	Zugang zum Menü „Start“
	Telefonie oder zusätzliche Audioquellen: Das Fenster verlassen, um zum Navigationsbildschirm zurückzukehren (laufende Navigation).
<b>H</b>	Akustische Zielführung ein- und ausschalten
<b>J</b>	Kartenanzeige ändern (2D/3D).
<b>K</b>	<ul style="list-style-type: none"><li>– Erster Druckimpuls: Zugang zu den Funktionen der Audioquelle während der Wiedergabe</li><li>– Weitere Druckimpulse: Audioquelle wählen (Radio, AUX)</li></ul>
<b>L</b>	<ul style="list-style-type: none"><li>– Abnehmen/Auflegen</li><li>– Ton ein-/ausschalten (Mute) (je nach nach Fahrzeug)</li></ul>
<b>M+N</b>	Ton ein-/ausschalten (Mute) (je nach nach Fahrzeug)
<b>P</b>	Suchmodus für Radiostationen ändern (normal, Liste, programmiert).
<b>Q</b>	Hinteres Einstellrad: <ul style="list-style-type: none"><li>– Radio: Einen Radiosender suchen.</li><li>– Medien: Einen Audiotitel suchen.</li></ul>
<b>R</b>	Die verfügbaren Medien auswählen (USB, AUX, iPod® und Bluetooth®)
<b>S</b>	Den Radioempfangsmodus auswählen/ Zwischen AM und FM wechseln
<b>T</b>	Auswahl bestätigen



## EIN-/AUSSCHALTEN



### Einschalten

Das Multimedia-System schaltet sich beim Einschalten der Zündung automatisch ein.

Drücken Sie andernfalls auf **A**, um das Multimedia-System zu aktivieren.

Bei ausgeschalteter Zündung können Sie das System für eine Dauer von 20 Minuten nutzen.

Drücken Sie auf **A**, um das Multimedia-System ungefähr weitere 20 Minuten laufen zu lassen.



### Ausschalten

Das System schaltet sich beim Ausschalten der Zündung automatisch aus.



21:40

### Display im Standby-Modus

Im Standby-Modus wird die Display-Anzeige ausgeschaltet.

In diesem Modus funktionieren das Radio und das Navigationssystem nicht.

Drücken Sie kurz auf die Taste **A**, um den Standby-Betrieb zu aktivieren/deaktivieren.

Jede **andere** Aktion reaktiviert das Display vorübergehend.

# FUNKTIONSWEISE UND VERWENDUNG (1/2)

## Touchscreen

### Kurzer Druckimpuls:

- Auswahl einer Option;
- Ausführung einer Option (Anzeige Medienwiedergabe).

Durch einen Druckimpuls auf den Vorwärts-Knopf wird der nächste Titel ausgewählt.

### Langer Druckimpuls:

- Speichern des Senders (Anzeige Radio);  
Durch einen langen Druckimpuls auf eine Zahlentaste, die bereits mit einem Sender belegt war, wird der aktuelle Radiosender gespeichert.
- Schnell-Durchlauf;  
Durch lange Druckimpulse auf die Knöpfe des Durchlaufs nach unten wird ein Schnelldurchlauf (nach Seite) begonnen.
- Schneller Vor-/Rücklauf (Anzeige Medienwiedergabe).  
Durch lange Druckimpulse auf den Knopf Schneller Vor-/Rücklauf wird der Vor-/Rücklauf der Wiedergabe aktiviert.

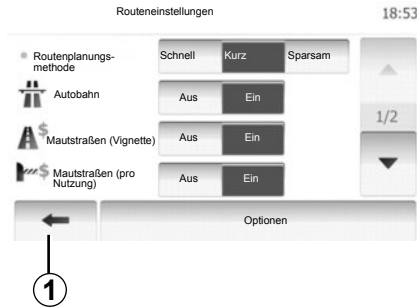

### Zurück zum Menü „Home“

Das System wechselt direkt zum Menü „Home“ zurück, wenn ein langer Druckimpuls auf **1** ausgeübt wird, unabhängig davon, wo Sie sich im System befinden.

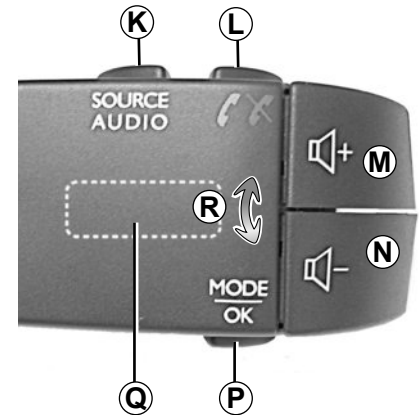

### Betätigungen unter dem Lenkrad

Drücken Sie auf die Taste **P**, um den Suchmodus für Radiosender zu ändern.

Drehen Sie am hinteren Einstellrad **Q**, um den Sender zu wechseln (Bewegung **R**).

Drücken Sie auf **K**, um die Quelle zu ändern (AUX, AM, FM).

## FUNKTIONSWEISE UND VERWENDUNG (2/2)

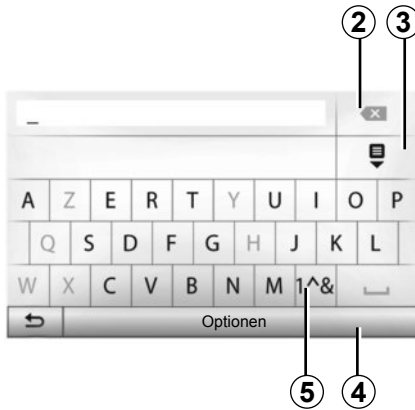

Wählen Sie **2**, um Ihre Eingabe zu ändern.

Wählen Sie **3**, um die Ergebnisliste aufzurufen.

Wählen Sie **4**, um die Einstellung des Tastenfelds zu ändern.

Wählen Sie **5**, um Zahlen und Symbole zu verwenden.

### Alphabetisches Tastenfeld

Wählen Sie bei einer Eingabe mit dem alphabetischen Tastenfeld die Zeichen aus, indem Sie jedes Zeichen auf dem Tastenfeld eingeben.

Während Sie die einzelnen Zeichen eingeben, wird die Unterlegung einiger Zeichen vom System entfernt, um die Eingabe zu erleichtern.

# LAUTSTÄRKE

## Lautstärke

Stellen Sie die Lautstärke der verschiedenen Ansagen, Wiedergabequellen, Klingeltöne und Telefongespräche ein:

- durch Drehen oder Drücken von **B** (je nach Fahrzeug);
- oder auf **M/N**.

Der Radio-Betrieb wird bei Empfang von „TA“-Verkehrsmeldungen, Nachrichten oder Warnhinweisen unterbrochen.



Stellen Sie die Lautstärke so ein, dass auch die Umgebungsgeräusche noch vernehmbar sind.

## Stummschaltung

Drücken Sie kurz auf **L** oder gleichzeitig auf **M** und **N** auf der Bedieneinheit unter dem Lenkrad (je nach Fahrzeug). Die Meldung „MUTE“ erscheint im Display.

Drücken Sie erneut kurz auf **L** oder gleichzeitig auf **M** und **N**, um die Klanguausgabe der aktuellen Quelle wieder zu starten.

Diese Funktion wird deaktiviert sobald Sie die Tasten bzw. den Knopf der Lautstärkeinstellung bedienen oder Verkehrsmeldungen oder Nachrichten empfangen werden.

## Geschwindigkeitsabhängige Lautstärke

Ist diese Funktion aktiviert, wird die Lautstärke der Audio-Systeme und des Navigationssystems abhängig von der Fahrgeschwindigkeit reguliert.

Zur Aktivierung und Einstellung der geschwindigkeitsabhängigen Lautstärke, siehe Abschnitt „Geschwindigkeitsabhängige Lautstärke“ im Kapitel „Klangeinstellungen“.

# RADIO HÖREN (1/3)

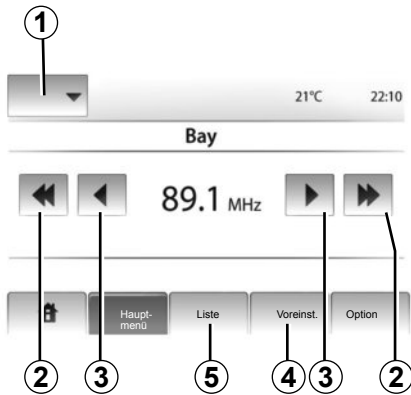

## Auswahl eines Frequenzbereichs

Drücken Sie auf **1**  
Wählen Sie den gewünschten Frequenzbereich (AM oder FM), indem Sie darauf drücken.

## Radiosender einstellen

Es gibt mehrere Möglichkeiten, einen Radiosender einzustellen.

Nachdem Sie den Frequenzbereich festgelegt haben, drücken Sie nun auf **4** oder **5**, um den Modus zu wählen.

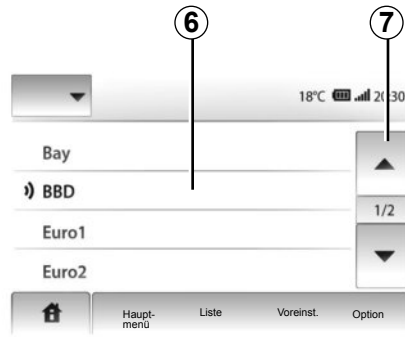

## Listenmodus

Wählen Sie den Listenmodus, indem Sie auf **5** drücken.

In diesem Modus können Sie leicht in einer alphabetischen Liste einen Radiosender finden, dessen Namen Sie kennen (nur im Frequenzbereich FM).

In diesem Modus sind bis zu 50 Sender aufrufbar.

Wählen Sie die gewünschten Sender, indem Sie auf den Bereich **6** drücken.  
Drücken Sie auf **7**, um alle Sender durchlaufen zu lassen.

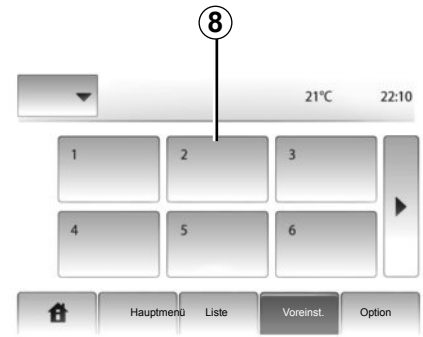

Die Namen der Sender, die keine RDS-Frequenz nutzen, erscheinen nicht im Display. Hier wird nur die Frequenz angezeigt. Diese Sender finden Sie am Listenende.

## Preset-Modus

Wählen Sie den Preset-Modus, indem Sie auf **4** drücken.

Dieser Betriebsmodus ermöglicht das Abrufen der zuvor gespeicherten Radiosender (siehe Abschnitt „Speichern von Radiosendern“ in diesem Kapitel).

Drücken Sie auf den Bereich **8**, um die gespeicherten Sender auszuwählen.

## RADIO HÖREN (2/3)

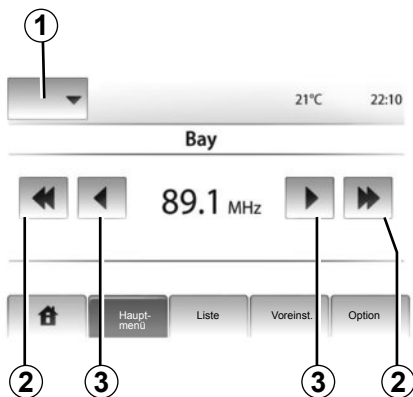

### Manueller Modus

In diesem Modus werden Sender im jeweils aktivierten Wellenbereich per Druckimpulse auf die jeweiligen Tasten gesucht.

Sie können den Frequenzbereich manuell durchsuchen, indem Sie wiederholt auf **3** drücken.

Wenn Sie kurz auf **2** drücken, wird der automatische Sendersuchlauf gestartet.

Wiederholen Sie falls erforderlich diesen Vorgang bei jeder Suchlaufunterbrechung.

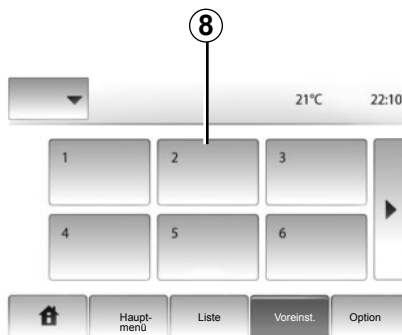

Sie können den automatischen Sendersuchlauf auch starten, indem Sie das Einstellrad **Q** betätigen.

### Einen Sender speichern

Wählen Sie über einen der beschriebenen Modi einen Sender aus.

Üben Sie einen langen Druckimpuls auf eine der Tasten des Bereichs **8** aus.

Sie können bis zu 12 Sender pro Frequenzbereich speichern.

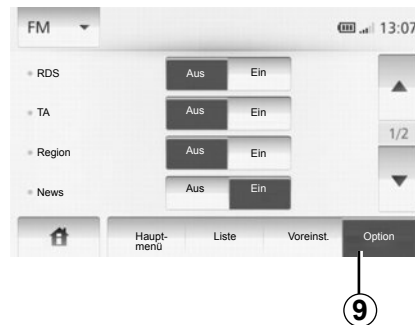

### Radio-Einstellungen

Drücken Sie auf **9**, um das Menü Einstellungen aufzurufen. Sie können einzelne Funktionen aktivieren oder deaktivieren, indem Sie auf „Ein“ oder „Aus“ drücken (das Konfigurationsmenü ist je nach Frequenzbereich anders).

Folgende Funktionen sind verfügbar:

- RDS;
- TA (Verkehrsinfo);
- Region;
- Infos;
- AM;
- Aktualisierung der Liste.

# RADIO HÖREN (3/3)

## RDS

Bestimmte Sender senden Textinformationen zum aktuell gehörten Programm (z.B. den Titel eines Stücks).

**Hinweis:** Diese Informationen stehen nur bei bestimmten Sendern zur Verfügung.

## TA (Verkehrsinfo)

Ist diese Funktion aktiviert, ermöglicht das Audio-System die automatische Suche und Durchgabe von Verkehrsinformationen, sobald diese von bestimmten Sendern des FM-Bereichs ausgestrahlt werden.

**Hinweis:** Die automatische Wiedergabe der Verkehrsinfos wird deaktiviert, wenn das Audiosystem auf den AM-Frequenzbereich eingestellt ist.

Bei aktivierter Funktion, wählen Sie den Info-Sender und dann, ob Sie eine andere Wiedergabequelle wünschen.

Die Verkehrsinformationen werden automatisch durchgegeben und haben immer Vorrang vor der gewählten Wiedergabequelle.

Zur Aktivierung oder Deaktivierung dieser Funktion, siehe Punkt „Radio-Einstellungen“ in diesem Kapitel.

## Region

Die Frequenz eines Radiosenders des FM-Bereichs kann sich abhängig von der geographischen Zone ändern.

Aktivieren Sie die Région-Funktion, um den gewählten Sender weiterhin hören zu können, wenn Sie die Region wechseln. Diese Funktion ermöglicht es durch automatische Frequenzwechsel, den gewählten Sender beizubehalten.

**Hinweis:** Die Senderverfolgung ist nur bei bestimmten Radiosendern möglich.

Schlechter Empfang kann zu einem ungewollten und störenden Wechsel der Frequenz führen. Schalten Sie diese Funktion in diesem Fall aus.

Zur Aktivierung oder Deaktivierung dieser Funktion, siehe Punkt „Radio-Einstellungen“ in diesem Kapitel.

## Infos

Ist diese Funktion aktiviert, ermöglicht sie die automatische Durchgabe von Informationmeldungen, sobald diese von bestimmten Sendern des FM-Bereichs ausgestrahlt werden (je nach Land).

Wenn Sie dann eine andere Wiedergabequelle wählen, wird die Wiedergabe der anderen Quelle durch die Ausstrahlung des Programmtyps unterbrochen.

Zur Aktivierung oder Deaktivierung dieser Funktion, siehe Punkt „Radio-Einstellungen“ in diesem Kapitel.

## AM

Sie können den Frequenzbereich AM aktivieren oder deaktivieren. Zur Aktivierung oder Deaktivierung dieser Funktion, siehe Punkt „Radio-Einstellungen“ in diesem Kapitel.

## Aktualisierung der Liste

Um die Senderliste zu aktualisieren und die neuesten Sender zu finden, drücken Sie auf „Start“ (nur FM).

## EXTERNE AUDIOQUELLEN (1/3)

Ihr System verfügt über zwei Hilfseingänge für den Anschluss einer externen Audioquelle (MP3-Player, tragbares Audiogerät, USB-Stick, Telefon etc.)

Um die Lage des Anschlusses zu erfahren, siehe Kapitel „Bedienungsanleitung“.

### Funktionsprinzip des Anschlusses

Es gibt zwei Arten von Anschlüssen:

- einen USB-Anschluss,
- einen Jack-Anschluss.

Schließen Sie Ihr tragbares Audiogerät entsprechend der Geräteart an.

Nach dem Verbinden mit dem USB- oder Jack-Stecker erkennt das System automatisch die zusätzliche Audioquelle.

**Anmerkung:** Der verwendete Schlüssel USB muss das Format FAT32 haben und eine maximale Kapazität von 32Gb.

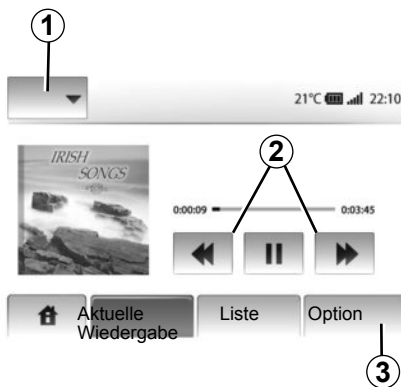

### Auswahl einer zusätzlichen Audioquelle

Im Navigationsmodus oder während des Hörens des Radios wählen Sie Ihre zusätzliche Audioquelle durch Drücken auf die Taste „Home“ oder „MEDIEN“.

Das System startet mit dem zuletzt wiedergegebenen Audiotitel.

**Anmerkung:** Ein Wechsel der zusätzlichen Audioquelle, wenn das System nicht aktiv ist, wird nicht automatisch berücksichtigt.

Drücken Sie zum Wechseln der zusätzlichen Audioquelle auf **1**. Es erscheint direkt eine der möglichen Eingangsquellen:

- USB: USBStick MP3Player, Telefon (je nach Telefon) usw.;
- iPod® : Gerät mit integriertem iPod® .
- BT : Bluetooth®-Geräte;
- AUX : Jack-Anschluss 3,5 mm.

### Audioformate

Die unterstützten Formate der externen Audioquelle sind MP3 und WMA.

### Suchlauf

Drücken Sie länger auf **2**, für schnellen Vor- oder Rücklauf.

Die Wiedergabe läuft beim Loslassen der Taste wieder an.



Betätigen Sie das tragbare Audiogerät, wenn die Verkehrssituation dies zulässt.

Verstauen Sie Ihr tragbares Audiogerät während der Fahrt sicher (es kann sonst im Fall einer starken Bremsung herumgeschleudert werden).



## EXTERNE AUDIO-QUELLEN (2/3)

### « Wiederholen »

Diese Funktion ist im Modus „BT“ und „USB“ verfügbar; Sie können damit einen Titel oder alle Titel wiederholen.

Drücken Sie auf **3** und anschließend auf „Aus“, „Titel“ oder „Alle“.

### „Zufallswiedergabe“

Diese Funktion ist im Modus „BT“ und „USB“ verfügbar; Sie können damit alle Titel in zufälliger Reihenfolge wiedergeben. Drücken Sie auf **3** und anschließend auf „Ein“, „Aus“ oder auf „Ordner“.

## AUX-Eingang: USB-Anschluss, Bluetooth®

### Anschluss: USB und digitales tragbares Audiogerät

Verbinden Sie den USB-Stecker des tragbaren Audiogeräts mit dem USB-Eingang der Connection Box.

Sobald das digitale Audiogerät mit dem USB-Anschluss verbunden ist, wird das Menü „USB“ angezeigt.

**Anmerkung:** Einige Arten von digitalen tragbaren Audiogeräten lassen sich nicht anschließen.

### Aufladen über den USB-Port

Nachdem Sie den USB-Anschluss Ihres tragbaren Audiogerätes mit dem USB-Port des Gerätes verbunden haben, kann die Batterie während der Nutzung des Geräts (z.B. Wiedergabe der Musik) aufgeladen werden oder der Ladestand beibehalten werden.

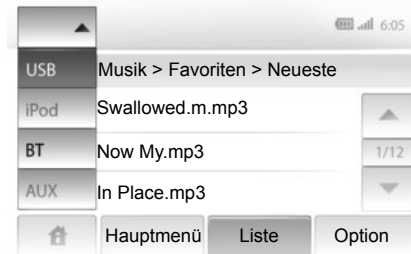

### Anschluss: iPod®

Schließen Sie den Stecker Ihres iPod® an den USB-Anschluss des Geräts an. Sobald der USB-Stecker Ihres iPod® angeschlossen ist, wird das Menü „iPod“ angezeigt.

### Verwendung

Der iPod® und die Geräte mit integriertem iPod® ermöglichen die Wiedergabe von:

- Videos;
- Musik;
- Fotos.

**Hinweis:** Verwenden Sie ausschließlich das iPod®-Kabel für den Gebrauch des iPod®, wenn Sie den iPod® an den USB-Anschluss anschließen.

## EXTERNE AUDIOQUELLEN (3/3)

### Anschluss: Bluetooth®

Siehe Kapitel „Verbinden/trennen von Bluetooth®-Geräten“.

Sobald der Bluetooth® verbunden ist, wird das Menü „BT“ angezeigt.

### Verwendung

Wählen Sie je nach Art des tragbaren Audiogeräts eine Rubrik (MP3-Player, USB-Stick) oder eine Playlist (tragbarer, digitaler Audioplayer).

**Hinweis:** Nachdem es angeschlossen wurde, können Sie Ihr tragbares Audiogerät nicht mehr direkt bedienen. Sie müssen hierfür die Tasten der Bedienfront Ihres Systems verwenden.

4

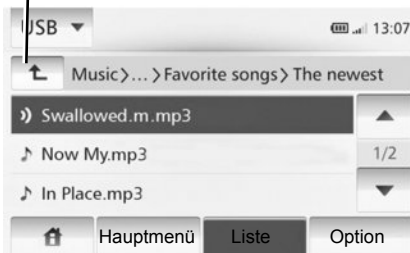

### Titel auswählen

Um einen Titel aus einem Ordner auszuwählen, drücken Sie auf „Liste“.

Um im Ordner eine Ebene nach oben zu gelangen, drücken Sie auf **4**.

Standardmäßig sind die Alben alphabetisch geordnet.

**Hinweis:** Wenn Sie einen USB-Stick anschließen, befinden sich alle Ordner auf der gleichen Verzeichnisebene.

Je nach Art des tragbaren digitalen Audiogeräts können Sie die Suche über Ordner und Dateien durchführen.

**Anmerkung:** Verwenden Sie vorzugsweise einen USB-Anschluss, um die Suche Ihrer Musik zu erleichtern.

## AUX-Eingang: Jack-Anschluss

### Anschluss

Verbinden Sie den Jack-Stecker des tragbaren Audiogeräts mit dem Jack-Eingang.

### Verwendung

Es werden keine Angaben zum Namen des Interpreten oder zum Titel im Systemdisplay angezeigt.

**Anmerkung:** Es ist nicht möglich, einen Titel direkt über Ihr Audiosystem auszuwählen.

Um einen Titel auszuwählen, müssen Sie die Auswahl mit Ihrem tragbaren Audiogerät durchführen, Fahrzeug im Stillstand.

# KLANGEINSTELLUNGEN

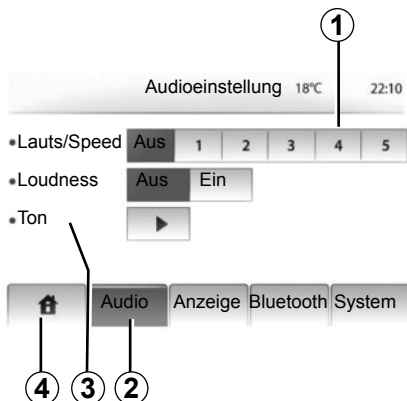

Rufen Sie das Menü Einstellungen auf, indem Sie auf „Home“ > „EINST“ drücken. Drücken Sie auf **2**.

Sie können das Menü Einstellungen verlassen, indem Sie auf **4** drücken.

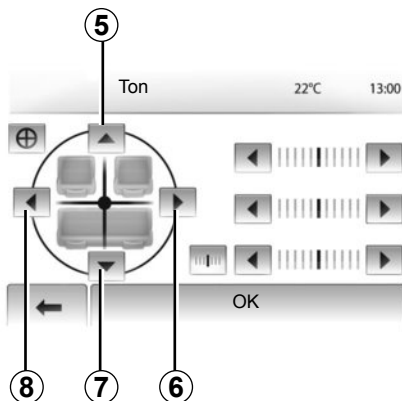

## Geschwindigkeitsabhängige Lautstärke (Lauts/Speed)

Wenn die Geschwindigkeit Ihres Fahrzeugs 40 km/h überschreitet, erhöht sich die Lautstärke entsprechend der ursprünglichen Lautstärke.

Stellen Sie das Verhältnis Lautstärke-Geschwindigkeit ein, indem Sie auf den Bereich **1** drücken.

## Loudness

Drücken Sie auf „Ein“ oder „Aus“, um die Funktion Loudness zu aktivieren/deaktivieren.

## Klang

Drücken Sie auf **3**, um das Menü Klang aufzurufen.

### Klangverteilung links/rechts und vorne/hinten

Drücken Sie auf **6** oder **8**, um die Aufteilung der Klanguausgabe links/rechts einzustellen.

Drücken Sie auf **5** oder **7**, um die Aufteilung der Klanguausgabe vorne/hinten einzustellen.

Nach Einstellung der Klanguausgabe drücken Sie auf „OK“.

### Bässe, Mittelfrequenzen, Höhen

Drücken Sie auf den linken oder den rechten Pfeil, um die Bässe, die Mittelfrequenzen und die Höhen einzustellen.

Nach der Einstellung drücken Sie auf „OK“.

# DAS NAVIGATIONSSYSTEM

## Das Navigationssystem

Das Navigationssystem ermittelt Ihre Position und leitet Sie anhand der Informationen:

- des GPS-Empfängers;
- der digitalisierten Karte.

## Der GPS-Empfänger

Das Navigationssystem benutzt die GPS-Satelliten (Global Positioning System), die sich in der Erdumlaufbahn befinden.

Der GPS-Empfänger empfängt die Signale mehrerer Satelliten. Somit kann das Navigationssystem Ihr Fahrzeug lokalisieren.

**Hinweis:** Wurde das Fahrzeug über eine längere Strecke transportiert (Fähre, Autozug), kann es einige Minuten dauern, bis das System wieder richtig funktioniert.

## Die digitalisierte Karte

Die digitalisierte Karte enthält die Straßenkarten und Stadtpläne, die das System benötigt.

## USB-Stick „Karte“

Um die aktuellste Version zu installieren, schließen Sie Ihren USB-Stick an einen Computer an, der mit dem Internet verbunden ist. Siehe Kapitel „Aktualisieren der Karte“.

**Hinweis:** Der USB-Stick ist nicht im Lieferumfang des Navigationssystems enthalten.

Verwenden Sie vorzugsweise das neueste Modell.

## Anschließen des USB-Sticks

Schließen Sie den USB-Stick an den USB-Anschluss **C** des Navigationssystems an.



## EINE KARTE LESEN (1/3)

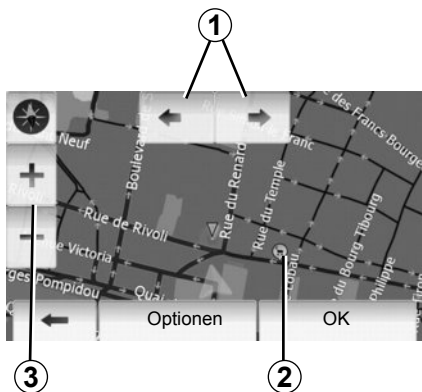

### Kartenanzeige

Um die Karte der Umgebung der Position des Fahrzeugs aufzurufen, drücken Sie auf „Home“ > „Karte zeigen“.

Berühren Sie die Kartenanzeige.

Um sich auf der Navigationskarte zu bewegen, verschieben Sie sie mit dem Finger in die gewünschte Richtung auf dem Display.

Drücken Sie auf 3, um den Maßstab zu verändern.

Drehen Sie die Karte, indem Sie auf 1 drücken.

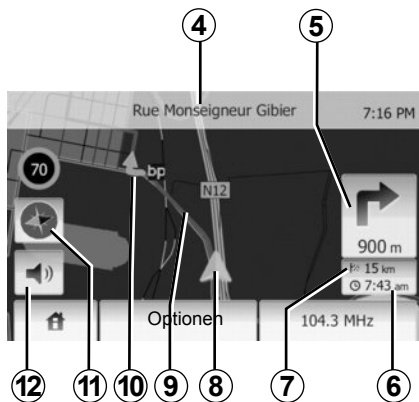

### Kartenlegende

- 4 Name der nächsten Hauptstraße oder gegebenenfalls Information über das nächste Verkehrsschild.
- 5 Entfernung und Richtung der nächsten Richtungsänderung.
- 6 Geschätzte Ankunftszeit.
- 7 Verbleibende Kilometer bis zum nächsten Zielort.
- 8 Fahrzeugposition auf der Navigationskarte.
- 9 Vom Navigationssystem berechnete Route.
- 10 Weist auf eine Richtungsänderung hin.

11 2D-/3D-Modus.

12 Aktivierung/Deaktivierung der akustischen Zielführung.

### GPS-Position

Diese Funktion ermöglicht eine geographische Lokalisierung des ausgewählten Ortes (Adresse/Längengrad/Breitengrad).

Berühren Sie den gewünschten Ort auf dem Display. Drücken Sie auf „Optionen“ und anschließend auf „News“, um den genauen Standort des ausgewählten Ortes zu ermitteln.

### 2D-/3D-Modus

Drücken Sie auf 11, um zwischen der 2D- und der 3D-Ansicht der Karte zu wechseln.

### Kartographische Symbole

Das Navigationssystem verwendet Symbole 2, um Sonderziele (POI) anzuzeigen. Siehe Kapitel „Karteneinstellungen“, Abschnitt „Sonderziele anzeigen“.

## EINE KARTE LESEN (2/3)

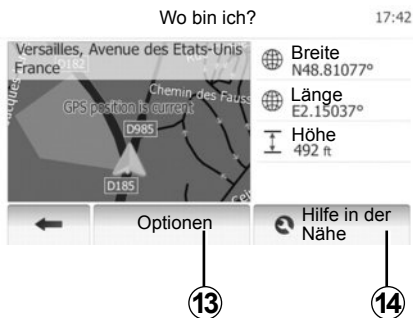

### Wo bin ich?

Diese Funktion ermöglicht Ihnen, die Informationen Ihrer aktuellen Position zu überprüfen und ein Sonderziel (POI) in der Nähe zu suchen. Sie ist verfügbar, wenn das GPS angeschlossen ist.

Drücken Sie auf „Optionen“ auf der Kartenanzeige und anschließend auf „Wo bin ich?“.

Diese Anzeige beinhaltet die folgenden Informationen:

- Breitengrad;
- Längengrad;
- Höhe;
- Nummer der Straße;
- Aktuelle Adresse.



### Landesinformationen

Drücken Sie auf **13** und anschließend auf „Länderinfo“.

Mit dieser Funktion können Sie die Landesinformationen entsprechend Ihrer aktuellen Position aufrufen.

Dieses Display zeigt folgende Informationen an:

- Geschwindigkeitsbegrenzungen  
Die Geschwindigkeitsbegrenzungen der Schnellstraßen werden angezeigt. Die angezeigte Maßeinheit entspricht den gültigen regionalen Vorgaben. Wenn keine Daten verfügbar sind, wird anstatt der Tabelle und der Zahl „--“ angezeigt.

- Telefonvorwahl des Landes;
- Notruf-Nummer;
- Rechtlich geltende Beschränkungen des Landes:
  - Maximale Promillegrenze;
  - Obligatorische Warnweste;
  - Obligatorischer Feuerlöscher;
  - Obligatorisches Einschalten der Scheinwerfer zu jeder Tageszeit;
  - Obligatorische Ersatzlampen;
  - Obligatorischer Verbandskasten;
  - Obligatorisches Warndreieck;
  - Helmpflicht für Motorradfahrer;
  - Schneeketten im Winter erforderlich;
  - Schneeketten im Winter empfohlen;
  - Winterreifen im Winter erforderlich;
  - Winterreifen im Winter empfohlen.

## EINE KARTE LESEN (3/3)



### Hilfe in der Nähe

Mit dieser Funktion können Sie entsprechend Ihrer aktuellen Position nach Hilfe vor Ort suchen.

Drücken Sie auf **14**, um ein neues Fenster für die Schnellsuche aufzurufen.



Informationen dieser Anzeige:

- Kfz-Reparaturservice;
- Medizinische Dienste und Notdienste;
- Polizeiwachen;
- Tankstellen.

Um von dieser Anzeige aus einen Zielort zu suchen, siehe Kapitel „Eingabe eines Zielorts“ und Informationen des Abschnitts „Auswahl eines Sonderziels (POI)“.

# EINGABE EINES ZIELORTS (1/6)

## Zieleingabe-Menü

Drücken Sie auf „Home“ > „NAVI“ > „Zielort“, um das Menü Zielort aufzurufen.

Das Menü bietet mehrere Möglichkeiten, um einen Zielort einzugeben:

- Adresse eingeben (vollständig oder teilweise)
- eine Adresse aus den „POI“ auswählen;
- Auswahl eines Zielorts aus den früheren Zielorten
- Auswahl einer Adresse aus den bevorzugten Zielorten;
- Auswahl eines Zielorts auf der Karte;
- Auswahl eines Breitengrads und eines Längengrads.

## Adresse eingeben

Drücken Sie auf **1**

Diese Rubrik ermöglicht die teilweise oder vollständige Eingabe der Adresse: Land, Stadt, Straße und Hausnummer.

**Hinweis:** Es sind nur Adressen zulässig, die vom System auf der digitalen Karte erkannt werden.

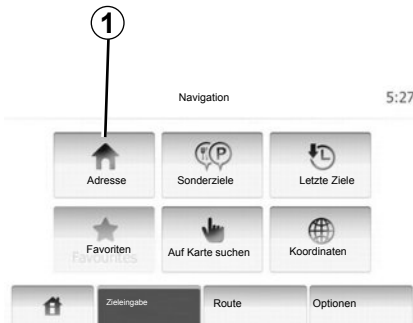

Bei der ersten Nutzung:

- Drücken Sie auf „Land“.
- Verwenden Sie das Tastenfeld, um den Namen des gewünschten Landes einzugeben. Während Sie die Adresse eingeben, wird die Unterlegung einiger Zeichen vom System entfernt, um die Eingabe zu erleichtern. Das System schlägt Ihnen mehrere Länderlisten vor, wenn Sie auf **2** drücken. Wählen Sie das gewünschte Land aus einer der Listen.
- Verfahren Sie auf die gleiche Weise mit „Stadt/Umgebung“, „Straße“, „Querstraße“ und „Hausnummer“.



**Hinweis:** „Querstraße“ und „Hausnummer“ können aktiviert werden, nachdem „Straße“ ausgewählt wurde.

**Hinweis:** Bei der Straßeneingabe ist es nicht notwendig den Straßentyp anzugeben (Straße, Allee, Ring...).

**Hinweis:** Das System speichert die letzten Adressen, die eingegeben wurden. Wenn Sie einen Zielort anhand der Adresse eingeben haben, wird Ihnen das nächste Mal diese letzte Adresse angezeigt.



## EINGABE EINES ZIELORTS (2/6)

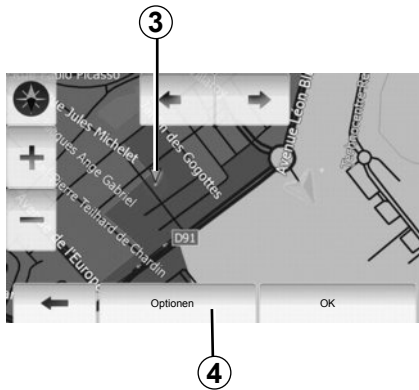

### Ein Sonderziel (POI) auswählen

Sie können Ihren Zielort anhand der Sonderziele auswählen.

Sie können einen Ort auf unterschiedliche Art und Weise suchen:

- Mit der Funktion Schnellsuche können Sie schnell einen Ort in der Nähe anhand seines Namens suchen.
- Mit der Funktion Voreingestellte Suche können Sie anhand einiger Druckimpulse auf dem Display Orte finden, die häufig gesucht werden.
- Sie können einen Ort nach Kategorie suchen.

### Schnellsuche der Sonderziele

Die Funktion Schnellsuche ermöglicht Ihnen, schnell einen Ort zu finden.

Drücken Sie auf einen Ort auf der Karte, um Sonderziele zu suchen. Der Punkt **3** wird angezeigt.

Drücken Sie auf **4** und anschließend auf „Sonderziele in Cursornähe“, um die Liste der Sonderziele mit ihren Namen und der Entfernung vom Punkt **3** aus aufzurufen.

### Suche nach Sonderzielen anhand vorprogrammierter Kategorien

Die Funktion der vorprogrammierten Suche ermöglicht Ihnen, schnell die Art von Orten zu suchen, die am häufigsten ausgewählt werden.

Drücken Sie auf „Home“ > „NAVI“ > „Zieleingabe“ > „Sonderziele“, um die vorprogrammierten Kategorien aufzurufen.



### Kategorien (Tankstelle/Parkplatz/Restaurant)

- Wenn eine Route aktiviert ist, werden „Tankstelle“ und „Restaurant“ entlang der Route gesucht und ein „Parkplätze“ wird in der Nähe des Zielorts gesucht.
- Wenn keine Route aktiviert ist (kein Zielort ausgewählt), werden diese Sonderziele in der Nähe des aktuellen Standorts gesucht.
- Wenn der aktuelle Standort nicht ermittelt werden kann (kein GPS-Empfang), werden diese Sonderziele in der Nähe des letzten ermittelten Standpunkts gesucht.

## EINGABE EINES ZIELORTS (3/6)

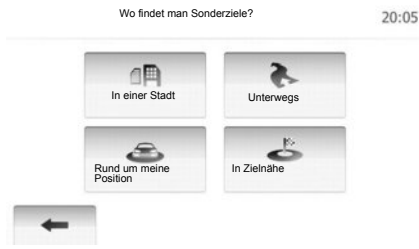

### Suche nach Sonderzielen anhand von Kategorien

Sie können Sonderziele anhand ihrer Kategorie und Unterkategorie auswählen.

Drücken Sie auf „Home“ > „NAVI“ > „Zieleingabe“ > „Sonderziele“ > „Benutzerdef. Suche“.

Wählen Sie den Bereich, in dessen Nähe der Ort gesucht werden soll:

- Drücken sie auf „In einer Stadt“, um einen Ort in einer ausgewählten Stadt/Umgebung zu suchen (die Ergebnisliste wird nach Entfernung vom Zentrum der ausgewählten Stadt erstellt).

- Drücken Sie auf „Unterwegs“, um entlang der aktivierten Route und nicht in der Nähe eines gegebenen Standpunkts zu suchen. Das ist nützlich, wenn Sie einen Zwischenstopp mit einem minimalen Umweg machen wollen, zum Beispiel wenn Sie die nächsten Tankstellen oder die Restaurants in der Nähe suchen (die Ergebnisliste wird nach Länge des notwendigen Umwegs erstellt).

- Drücken Sie auf „Rund um meine Position“, um eine Suche in der Nähe des aktuellen Standorts durchzuführen, oder, wenn dieser nicht verfügbar ist, in der Nähe des letzten ermittelten Standorts (die Ergebnisliste wird nach Entfernung von diesem Standort aus erstellt).

- Drücken Sie auf „In Zielnähe“, um einen Ort in der Nähe des Zielorts der aktivierten Route zu suchen (die Ergebnisliste wird nach Entfernung vom Zielort aus erstellt).

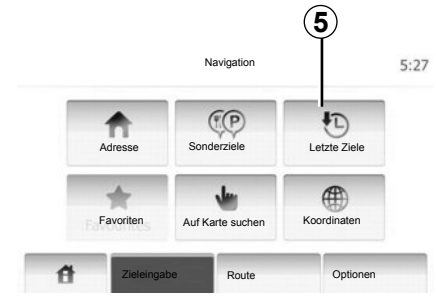

### Auswahl eines Zielorts aus den vorigen Zielorten.

Diese Funktion ermöglicht Ihnen, einen Zielort zu finden, den Sie bereits einmal eingegeben haben. Drücken Sie auf **5**.

## EINGABE EINES ZIELORTS (4/6)

### Auswahl einer Adresse aus den bevorzugten Zielorten

Sie können den Zielort in den bevorzugten Zielorten finden. Um diese Funktion effektiver zu nutzen, empfehlen wir Ihnen, vorab die Zielorte einzuspeichern, die Sie häufig anfahren.

Speichern Sie zuerst die bevorzugten Zielorte, indem Sie deren Adresse suchen. Siehe Kapitel „Bevorzugte Zielorte verwalten“.

Drücken Sie auf „Home“ > „NAVI“ > „Zieleingabe“ > „Favoriten“, um die Liste der bevorzugten Zielorte aufzurufen.

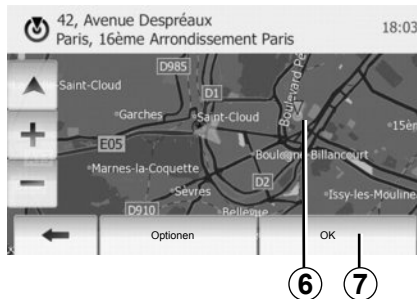

### Auswahl eines Zielorts auf der Karte

Mit dieser Funktion können Sie einen Zielort suchen, indem Sie die Karte durchsuchen.

Drücken Sie auf „Home“ > „NAVI“ > „Zieleingabe“ > „Auf Karte suchen“, um einen Zielort auf der Karte auszuwählen.

Drücken Sie auf der Karte auf die Stelle, die Sie als Zielort auswählen möchten. Der Punkt **6** wird angezeigt.

Drücken Sie auf **7**, um den Punkt **6** als Zielort auszuwählen.

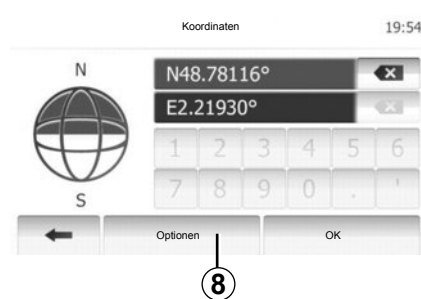

### Eingabe der Koordinaten eines Zielorts

Dies ermöglicht Ihnen, einen Zielort anhand seiner Koordinaten zu suchen.

Drücken Sie auf „Home“ > „NAVI“ > „Zieleingabe“ > „Koordinaten“.

Sie können den Breitengrad und den Längengrad in den folgenden Formaten eingeben: in Dezimalgrad; in Dezimalgrad und Dezimalminuten; oder in Dezimalgrad, -minuten und -sekunden.

Drücken Sie auf **8** und anschließend auf UTM, um die Koordinaten im UTM-Format einzugeben.

## EINGABE EINES ZIELORTS (5/6)



### Liste sortieren

Die Ergebnisse einer Zielort-Suche anhand von Sonderzielen, vorigen Zielen und bevorzugten Zielen können nach Name und Entfernung sortiert werden. Wenn eine Route aktiviert ist, können die Ergebnisse nach Umweg sortiert werden. Sie können sie sich ebenfalls auf der Karte anzeigen lassen. Drücken Sie auf **9**.

### Anhand des Namens nach einem Zielort suchen

Wenn Sie einen Zielort anhand der Sonderziele, der vorigen Ziele oder der bevorzugten Ziele auswählen möchten, können Sie den Zielort anhand seines Namens in der Liste suchen. Drücken Sie auf **10** und geben Sie den Namen über das Tastenfeld ein.

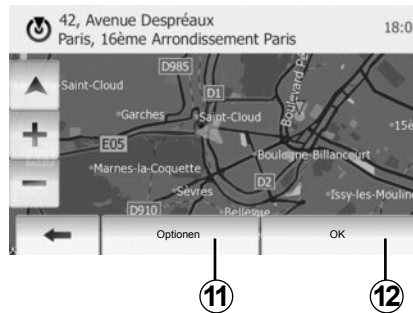

### Zielort bestätigen

Sie haben mehrere Möglichkeiten, um den Zielortauswahl zu bestätigen:

- OK;
- Zu den bevorzugten Zielorten hinzufügen;
- Info;
- Zurück zum Fahrzeug.



### OK

- Wenn keine Route aktiviert ist (kein Zielort ausgewählt), drücken Sie auf **12**, um den Zielort für eine neue Route zu bestätigen.
- Wenn eine Route aktiviert ist, können Sie den Zielort als Ziel der neuen Route oder als Zwischenstopp auswählen. Drücken Sie auf **12** und anschließend auf „Neue Route“ oder „Zwischenziel“.

### Zu den bevorzugten Zielorten hinzufügen

Drücken Sie auf **11** und anschließend auf **13**, um den ausgewählten Zielort in den bevorzugten Zielorten zu speichern.

## EINGABE EINES ZIELORTS (6/6)

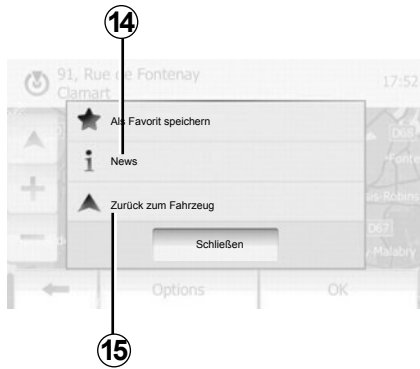

### Info

In dieser Rubrik können Sie die Adresse, den Breitengrad, den Längengrad und die Telefonnummer abrufen (nur aktiv nach Auswahl eines Sonderziels). Drücken Sie auf **14**

### Zurück zum Fahrzeug

Drücken Sie auf **15**, um zum aktuellen Standort des Fahrzeugs zurückzukehren.

# ZIELFÜHRUNG (1/5)

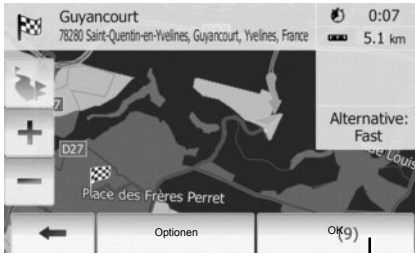

1

## Zielführung aktivieren

Drücken Sie auf **1** oder warten Sie 10 Sekunden, nachdem Sie einen Zielort eingegeben haben. Die Zielführung beginnt.

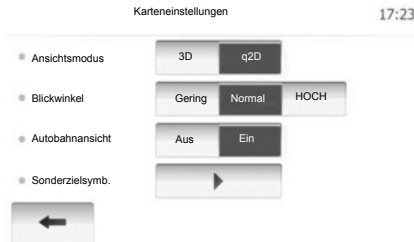

## Navigationsfenster

Das System bietet eine Auswahl an Navigationskarten an.

Drücken Sie auf „Home“ > „Options“ > „Karteneinstellungen“ und anschließend auf „2D“ oder „3D“, um die Kartenanzeige zu ändern.

Sie können die Kartenanzeige auch ändern, indem Sie auf die Kartenausrichtung auf der Karte drücken.

Die unterschiedlichen Anzeigemöglichkeiten im Vollbild-Modus sind folgende:

- 2D;
- 3D.

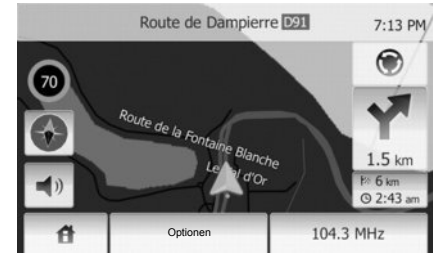

## Vollbild-Modus (2D oder 3D)

Dieser Modus ermöglicht Ihnen, das Navigationssystem auf dem gesamten Display anzeigen zu lassen.

Die Informationen über die Ankunftszeit und die verbleibende Fahrstrecke werden am unteren rechten Rand der Karte angezeigt.

Die Entfernung bis zur nächsten Richtungsänderung wird rechts auf der Karte angezeigt.

## ZIELFÜHRUNG (2/5)

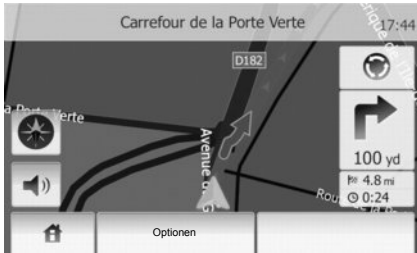

### Ansicht Kreuzung

Während einer Zielführung zeigt das System vor jeder Richtungsänderung automatisch eine vergrößerte Ansicht der Kreuzung an.

Das System schaltet nach der Kreuzung automatisch wieder in die normale Kartenansicht zurück.



### Ansicht Autobahnanschlüsse

Während der Zielführung wird vor jedem Autobahnanschluss eine 3D-Ansicht dieses Autobahnabschnitts angezeigt.

**Hinweis:** Bei manchen Autobahnanschlüssen erscheint nur ein Führungspfeil. Das System schaltet nach dem Autobahnanschluss automatisch wieder in die normale Kartenansicht zurück.

### Sprache der akustischen Zielführung ändern

Drücken Sie auf **2** und anschließend auf „NAVI“ > „Optionen“ > „Stimme/Sprache“, um die Sprache der akustischen Zielführung zu ändern.

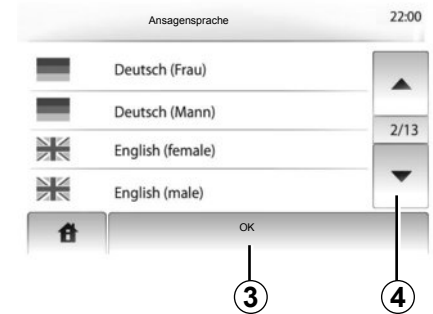

Lassen Sie durch Drücken auf **4** die Liste der Sprachen durchlaufen. Drücken Sie auf die gewünschte Sprache und anschließend auf **3**, um zu bestätigen.

### Radiohören während der Sprachführung.

Bei der Wiedergabe eines Radiosenders und bei laufender Sprachführung schaltet das System vor jeder Richtungsänderung den Ton des Radios aus.

Das System schaltet den Ton des Radios nach dem Überfahren der Kreuzung automatisch wieder ein.

# ZIELFÜHRUNG (3/5)

## Detailansicht der Route

Mit dieser Funktion können Sie sich die Route anzeigen lassen.

Wählen Sie „Home“ > „NAVI“ > „Route“, nachdem Sie einen Zielort eingegeben haben.

Sie können zwischen sechs Möglichkeiten wählen:

- « Route ändern »,
- « Zu vermeiden »,
- « Übersicht »,
- « Route löschen »,
- « Alternative Routen »,
- « Route ».

## Routenübersicht

Drücken Sie auf „Home“ > „NAVI“ > „Route“ > „Übersicht“, um eine Karte zu erhalten, auf der eine Routenübersicht angezeigt wird.

Die folgenden Informationen werden angezeigt:

- der Name und/oder die Adresse des Zielorts;
- die Fahrzeit insgesamt;
- die Gesamtstrecke der Route;

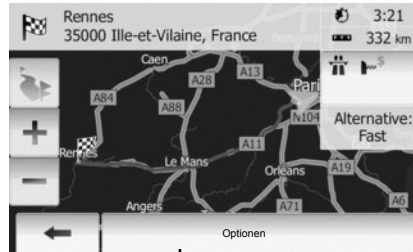

- die besonderen Punkte oder Abschnitte der Route (z. B. Mautstellen, kostenpflichtige Straßen, Autobahnen usw.);
- die Alternativ-Routen (z. B. Kurz, Schnell, Sparsam).

Drücken Sie auf **5**, um die folgenden Optionen aufzurufen:

- Alternativ-Routen;
- Route;
- Parameter der Route.

**Anmerkung:** Weitere Informationen finden Sie auf der nächsten Seite.

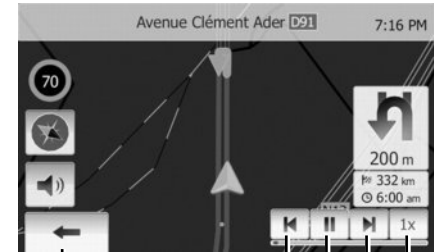

- Navigation simulieren

Mit dieser Funktion können Sie sich schnell die gewünschte Route ansehen. Drücken Sie auf **8**, um die Simulation zu beginnen oder zu unterbrechen.

Drücken Sie auf **10**, um die Geschwindigkeit der Simulation zu beschleunigen.

Sie können die Simulation der Route jederzeit beenden, indem Sie **6** auswählen.

Sie können zu dem vorherigen/nächsten Fahrmanöver wechseln, indem Sie auf **7** oder **9** drücken.



## ZIELFÜHRUNG (4/5)

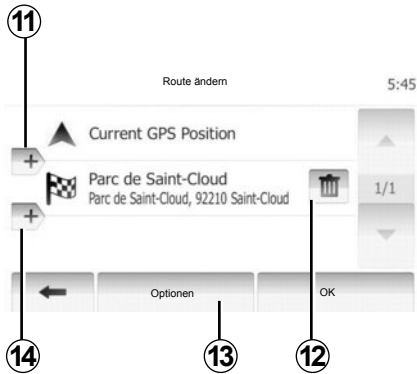

### Zwischenstopps und Zielort

Drücken Sie auf „Home“ > „Route“ > „Route ändern“, um die Route zu ändern, indem Sie die Liste der Zwischenziele ändern. Sie können Zwischenziele hinzufügen oder löschen und die Liste neu anordnen.

Drücken Sie auf **11**, um Punkte hinzuzufügen und anschließend auf **14**, um einen neuen Zielort hinzuzufügen. Es bestehen mehrere Möglichkeiten zur Eingabe eines Zielorts: Siehe Kapitel „Eingabe eines Zielorts“.

Drücken Sie auf **12**, um einen Zielort zu löschen.

Drücken Sie auf **13**, um die Liste neu anzuordnen.

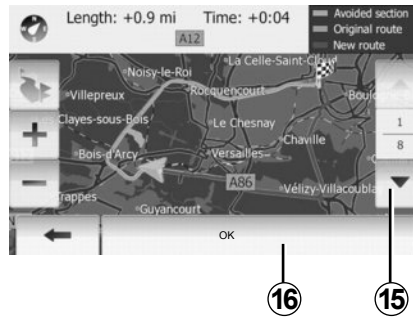

### Umleitungen

Drücken Sie auf „Home“ > „Route“ > „Zu vermeiden“, um eine Umleitung zu nehmen. Drücken Sie auf einen Teil der Liste, entsprechend der gewünschten Umleitung.

Um den Teil zu wechseln, drücken Sie auf **15**.

Bestätigen Sie die neue Route, indem Sie auf **16** drücken.

### Route löschen

Sie können jederzeit eine laufende Zielführung beenden.

Drücken Sie auf „Home“ > „Route“ > „Route löschen“, um die aktuelle Route zu löschen.

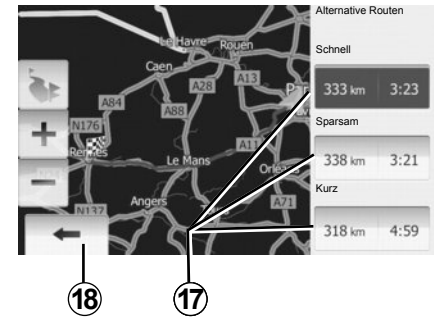

### Alternativ-Routen

In dieser Rubrik können Sie die Methode der Routenplanung ändern.

Es bestehen drei Optionen in Bezug auf die Entfernung und die Fahrzeit, die Ihnen ermöglichen, die Methode der Routenplanung zu ändern.

- Schnell;
- Kraftstoffsparend;
- Kurz.

Näheres dazu finden Sie im Abschnitt „Einstellungen der Route“ im Kapitel „Navigationseinstellungen“.

Drücken Sie auf „Home“ > „Route“ > „Alternative Routen“ und anschließend auf **17**.

Bestätigen Sie die neue Route, indem Sie auf **18** drücken.

## ZIELFÜHRUNG (5/5)

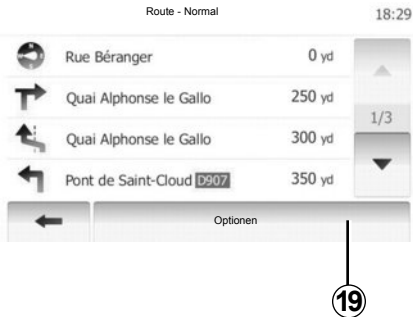

### „Route“

Mit dieser Funktion können Sie die Routenbeschreibung aufrufen.

Mehrere Details der Route werden angezeigt:

- Pfeile für die Richtungsänderung;
- Straßenummer;
- Entfernung vor einer Abzweigung.

Drücken Sie auf **19**, um die Details der Route zu sortieren:

- nach Zusammenfassung;

Zeigt ausschließlich die wichtigsten Informationen der Fahrt an (Abfahrt, Zwischenstopps, Zielort) und die entsprechende Entfernung, die verbleibende Fahrtzeit und die Ankunftszeit.

- nach normaler Beschreibung;

Zeigt alle Fahrmanöver und Details der Verkehrsschilder an, die Straßennummern, die Straßennamen und die Entfernung. Zeigt auch die Informationen und Warnhinweise an, wie die Namen der Zwischenstopps, die der Fahrer eingegeben hat, die Beschränkungen (bei Zufahrten oder Fahrmanövern), die unbeachteten Einstellungen des Benutzers usw.

- nach Liste der Straßen.

Detaillierte Gliederung der Route nach Namen und Nummern der Straßen. Zeigt ebenfalls deren Länge, die durchschnittliche Richtung und die Fahrtzeit an. Die Informationen der Fahrt werden in diesem Modus nicht angezeigt.

### „Karteneinstellungen“

In dieser Rubrik können Sie Ihre Parameter der Route auswählen.

Näheres dazu finden Sie im Abschnitt „Parameter der Route“ im Kapitel „Navigationseinstellungen“.

**Anmerkung:** Die Einstellung der Route entsprechend der gewählten Routenart kann die vorgeschlagene Strecke stark beeinflussen.

# KARTENEINSTELLUNGEN



Drücken Sie auf **2** und anschließend auf **1**, um das Menü Karteneinstellungen aufzurufen.

## Einstellung der Kartenanzeige

Diese Funktion ermöglicht es Ihnen, die Kartenansicht zu ändern. Sie können zwischen einer Perspektivansicht in 3D und einer Oben-unten-Ansicht in 2D wählen.

Drücken Sie auf „3D“ oder „2D“.

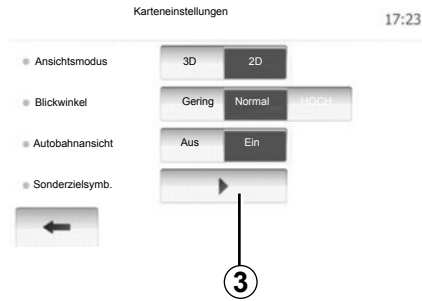

## Einstellung der Ansicht

Diese Funktion ermöglicht Ihnen, den Basis-Zoom und die Neigung einzustellen. Es sind drei Niveaus verfügbar.

Drücken Sie auf „Gering“, „Normal“ oder „HOCH“.

## Ansicht Autobahn

Mit dieser Funktion können Sie die Ansicht Autobahn ein- und ausschalten.

Drücken Sie auf „Ein“ oder „Aus“.

## Sonderziele (POI) anzeigen

Sie können sich einige Sonderziele (sichtbar im Maßstab 100 m) auf der Karte anzeigen lassen.

Um direkt auf diese Funktion zuzugreifen, drücken Sie auf **3**, um die Sonderziele (POI) auf der Karte aufzurufen:

- Unterkunft;
- Flughafen;
- Automobil;
- Geschäfte;
- Café oder Bar;
- ...

Drücken Sie auf „Ein“ oder „Aus“, um die Sonderziele aufzurufen oder auszublenden.

Geben Sie den Namen des Sonderziels ein, um die Liste der Unterkategorien zu öffnen.

**Hinweis:** In den Ländern, in denen das Kartenmaterial nicht verfügbar ist, können Sie die Navigationsfunktion deaktivieren. Drücken Sie unter „Systemeinstellung“ auf „Aus“, um die Navigationsfunktion zu deaktivieren.

# BEVORZUGTE ZIELORTE VERWALTEN (1/2)



## Eintrag anlegen

Drücken Sie auf „Home“ > „Zieleingabe“, um das Menü des Zielorts aufzurufen. Es bestehen mehrere Möglichkeiten zur Eingabe eines Zielorts:

- Adresse: Siehe Abschnitt „Adresse eingeben“ des Kapitels „Eingabe eines Zielorts“.
- Sonderziel: siehe Abschnitt „Auswahl eines Sonderziels (POI)“ im Kapitel „Eingabe eines Zielorts“.

- Adresse: Siehe Abschnitt „Adresse eingeben“ des Kapitels „Eingabe eines Zielorts“.
- Vorige Zielorte: Siehe Abschnitt „Auswahl eines Zielorts aus den vorigen Zielorten“ im Kapitel „Eingabe eines Zielorts“.
- Auf der Karte finden: Siehe Abschnitt „Auswahl eines Zielorts auf der Karte“ im Kapitel „Eingabe eines Zielorts“.
- Koordinaten: Siehe Abschnitt „Eingabe der Koordinaten eines Zielorts“ im Kapitel „Eingabe eines Zielorts“.



Sobald die Adresse bestätigt wurde, zeigt das System sie in jedem Fall auf der Karte an. Drücken Sie auf „Optionen“ und anschließend auf „Als Favorit speichern“, um den Zielort zu den bevorzugten Zielorten hinzuzufügen.

Bevor Sie einen bevorzugten Zielort speichern, können Sie dessen Namen mithilfe des Tastenfelds ändern.

# BEVORZUGTE ZIELORTE VERWALTEN (2/2)

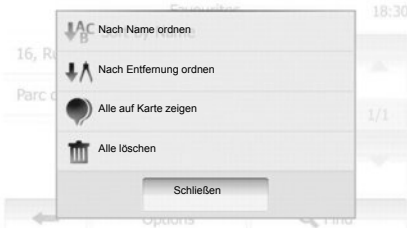

## Liste sortieren

Sie können die Liste der bevorzugten Zielorte nach Name oder Entfernung sortieren oder sich alle auf der Karte anzeigen lassen. Drücken Sie auf „Optionen“.

## Bevorzugte Zielorte löschen

Drücken Sie auf den bevorzugten Zielort, den Sie löschen möchten. Drücken Sie auf „Optionen“, „Favorit löschen“ und bestätigen Sie durch Drücken auf „Löschen“.

Um alle bevorzugten Zielorte zu löschen, drücken Sie auf „Optionen“ und anschließend auf „Alle löschen“. Bestätigen Sie durch Drücken auf „Alle löschen“.

## Einen bevorzugten Zielort suchen

Diese Funktion ermöglicht Ihnen, einen bevorzugten Zielort in der Liste anhand seines gespeicherten Namens zu suchen.

Drücken Sie auf „Suche“ und geben Sie den Namen des bevorzugten Zielorts über das Tastenfeld ein.

# NAVIGATIONSEINSTELLUNGEN (1/4)



Im Menü „Navigationseinstellungen“ können Sie die Navigationsanzeige und die Navigationsparameter ändern.

## Warnhinweise

In dieser Rubrik können Sie die Warnhinweise einstellen. Drücken Sie auf **1**, um das Menü der Warnhinweise aufzurufen.

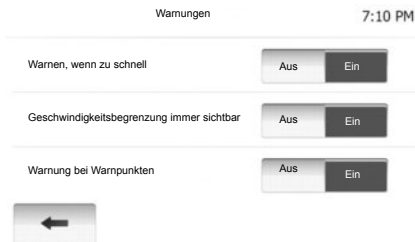

## Warnhinweis im Fall einer Geschwindigkeitsüberschreitung

Die Karten können Informationen über die Geschwindigkeitsbegrenzungen auf Teilstrecken der Strecke enthalten. Das System kann Sie warnen, wenn Sie die aktuelle Geschwindigkeitsbegrenzung überschreiten. Diese Informationen sind eventuell nicht für Ihre Region verfügbar oder nicht ganz korrekt für alle Straßen der Karte.

Folgende Arten von Warnhinweisen sind verfügbar:

- Akustische Warnhinweise: Sie erhalten ein nonverbales Warnsignal, wenn Sie die Geschwindigkeitsbegrenzung überschreiten.
- Optisches Warnsignal: Die Geschwindigkeitsbegrenzung wird auf der Karte angezeigt, sobald Sie sie überschreiten.

Drücken Sie auf „Ein“ oder „Aus“, um den Warnhinweis zu aktivieren oder zu deaktivieren.

## Geschwindigkeitsbegrenzung immer sichtbar

Sie können festlegen, dass die Geschwindigkeitsbegrenzung jederzeit angezeigt wird. Sie können diese Funktion in diesem Menü aktivieren oder deaktivieren.

## Warnhinweise zu Gefahrenstellen

Wenn sich das Fahrzeug einer Gefahrenstelle nähert, erscheint ein Warnhinweis auf dem Display. Sie können diese Funktion in diesem Menü aktivieren oder deaktivieren.

## NAVIGATIONSEINSTELLUNGEN (2/4)



### Parameter der Route

Mit dieser Funktion können Sie festlegen, wie die Routen berechnet werden. Drücken Sie auf **2**, um das Menü Konfiguration der Route aufzurufen.

### Methode der Routenplanung

Dieses System schlägt 3 Hauptkriterien zur Routenberechnung vor:

- Schnell : zeigt eine schnelle Route an, wenn Sie mit der maximal erlaubten Geschwindigkeit fahren können oder auf fast allen Straßen;

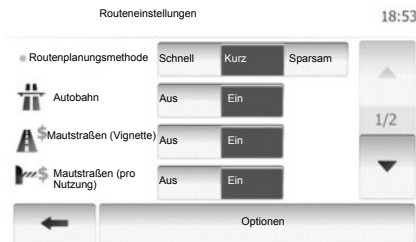

- Kurz : zeigt eine kurze Route an, mit der kürzesten zurückzulegenden Entfernung;
- Sparsam: dieser Modus bietet einen Kompromiss zwischen den Modi schnell und kurz. Er ermöglicht Ihnen, eine bestimmte Entfernung in etwas mehr Zeit zurückzulegen. Die berechnete Route ist von der Entfernung her wahrscheinlich etwas kürzer als die der schnellen Route, dauert aber von der Zeit her nur geringfügig länger.

### Autobahn

Eventuell möchten Sie Autobahnen vermeiden, wenn Sie ein langsames Fahrzeug fahren oder ein anderes Fahrzeug abschleppen.

### Kostenpflichtige Straßen

Lässt die Nutzung von Straßen zu, für deren Befahren während eines bestimmten Zeitraums der Kauf einer besonderen Berechtigung erforderlich ist, oder nicht.

### Mautstellen

Lässt die Nutzung von Mautstraßen zu oder nicht.

### Fähren

Lässt die Nutzung jeglicher Arten von Fähren, Schiffen und Zügen zu oder nicht.

### Feldweg

Lässt die Nutzung von Feldwegen zu oder nicht.

## NAVIGATIONSEINSTELLUNGEN (3/4)



### Karteneinstellungen

Siehe Kapitel „Karteneinstellungen“.

### Einstellung der akustischen Zielführung

Mit dieser Funktion können Sie die Sprache der akustischen Zielführung ändern.

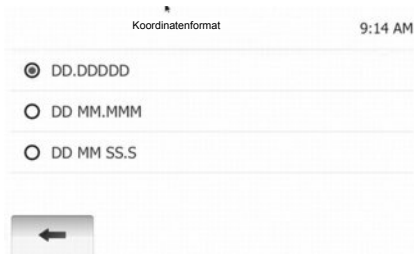

### Koordinaten-Format

Mit dieser Funktion können Sie das Format der Koordinaten ändern.

Drücken Sie auf **3**, um das Format der Koordinaten zu ändern.

Das System schlägt 3 Arten von Formaten vor.



# NAVIGATIONSEINSTELLUNGEN (4/4)



## GPS

Mit dieser Funktion können Sie den Status der GPS-Satelliten überprüfen.

Drücken Sie auf **4**, um die GPS-Informationen aufzurufen (Anzeige **A**).

**A**

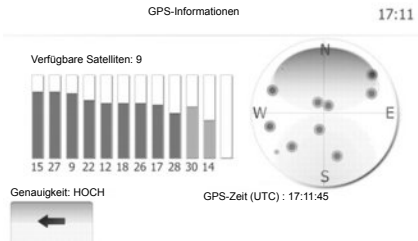

# DRIVING ECO<sup>2</sup>



## Zugang zum Menü Driving eco<sup>2</sup>

(je nach Fahrzeug)

Drücken Sie im Hauptmenü auf „Fahrzeug“ und anschließend auf „Driving eco<sup>2</sup>“.

Das Menü „Driving eco<sup>2</sup>“ ermöglicht den Zugang zu folgenden Informationen:

- „Streckenübersicht“;
- „Richtlinie“.

## „Streckenübersicht“

In diesem Menü werden die Daten angezeigt, die während Ihrer letzten Fahrt aufgezeichnet wurden:

- « Durchschnittliche Verbrennung » ;
- « Gesamtkraftstoffverbrauch » ;
- « Durchschn.geschw. » ;
- zurückgelegte Strecke ohne Kraftstoffverbrauch;
- durchschnittliche Leistung mit energiesparender Fahrweise (Anzeigebereich **A**);
- Gangwechselanzeige (Bereich **B**);
- Bremsvermeidung (Anzeigebereich **C**).

**Anmerkung:** Drücken Sie auf den Knopf „Reset“ der Instrumententafel, um eine neue Strecke zu starten, wenn die Anwendung geöffnet wird.

## „Richtlinie“

In diesem Menü wird Ihr Fahrstil bewertet und Sie erhalten passende Empfehlungen zur Senkung Ihres Kraftstoffverbrauchs.

# ZUWEISUNG UND AUFHEBEN DER ZUWEISUNG VON BLUETOOTH®-GERÄTEN (1/2)

## Bluetooth®-Verbindung

Überprüfen Sie, ob der Bluetooth®-Anschluss „Ein“ lautet. Drücken Sie hierzu auf „Home“ > „EINST“ und wählen Sie „Bluetooth“.

## Zuweisung eines Bluetooth®-Geräts

Damit Sie Ihre Freisprechanlage verwenden können, müssen Sie dem Fahrzeug Ihr Bluetooth®-Mobiltelefon zuweisen, bei dessen ersten Einsatz. Durch die Zuweisung kann das System ein Gerät erkennen und speichern. Sie können bis zu 8 Geräte zuweisen, es kann jedoch immer nur ein Gerät auf einmal mit der Freisprechanlage verbunden werden.

Die Zuweisung erfolgt direkt an Ihrem Gerät.



Ihre Freisprechanlage soll Ihnen lediglich das Telefonieren erleichtern und die Risikofaktoren dabei so weit wie möglich reduzieren. Die gesetzlichen Bestimmungen des jeweiligen Landes sind unbedingt einzuhalten.



Ihr Multimedia-System und Ihr Gerät müssen hierzu eingeschaltet sein.

**Hinweis:** Während der Zuweisung darf keine Verbindung zwischen einem anderen bereits zugewiesenen Gerät und der Freisprechanlage bestehen.

Drücken Sie am Bildschirm auf „Bluetooth-Gerät suchen“ oder „Autorisierung externer Geräte“.

## Zuweisen eines Bluetooth®-Geräts über das Multimediasystem

Drücken Sie auf „Bluetooth-Gerät suchen“.

Führen Sie an Ihrem Gerät folgendes Verfahren in der angegebenen Reihenfolge durch:

- Aktivieren Sie die Verbindung Ihres Bluetooth®-Geräts;
- Starten Sie die Suche nach Bluetooth®-Geräten, die sich im Empfangsbereich befinden;
- Wählen Sie Ihr Gerät in der Liste der vom Multimediasystem gefundenen Geräte aus.
- Geben Sie über die Tastatur des Telefons den Bluetooth®-Code „0000“ ein.

**Hinweis:** Bei einigen Geräten ist es nicht erforderlich, den Bluetooth®-Code einzugeben.

Das Gerät wird automatisch gespeichert und mit dem Fahrzeug verbunden. Sollte die Zuweisung fehlschlagen, wiederholen Sie die einzelnen Schritte.

Zu Einzelheiten hierzu siehe die Bedienungsanleitung Ihres Geräts.

Entsprechend der Marke und des Modells Ihres Gerätes, können die Funktionen der Freisprechanlage eventuell ganz oder teilweise mit dem System Ihres Fahrzeugs inkompatibel sein.

# ZUWEISUNG UND AUFHEBEN DER ZUWEISUNG VON BLUETOOTH®-GERÄTEN (2/2)

## Zuweisung eines Bluetooth®-Telefons zum Multimediasystem über das Telefon

- Aktivieren Sie die Bluetooth®-Verbindung an Ihrem Gerät;
- Drücken Sie über das Multimediasystem auf „Autorisierung externer Geräte“;
- Wählen Sie auf Ihrem Gerät „MEDIA-NAV“ (Name der Freisprechanlage) in der Liste.

**Hinweis:** Falls kein Gerät verbunden ist, drücken Sie auf die Taste **L**, zwei Möglichkeiten werden angezeigt:

- Peripheriegeräte suchen;
- Peripheriegeräte anzeigen.

Das Gerät wird automatisch gespeichert und mit dem Fahrzeug verbunden. Sollte die Zuweisung fehlschlagen, wiederholen Sie die einzelnen Schritte.

Zu Einzelheiten hierzu siehe die Bedienungsanleitung Ihres Geräts.

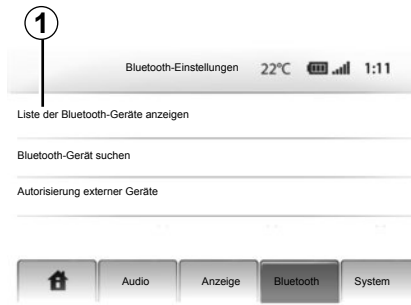

## Zuweisung eines Bluetooth®-Geräts aufheben

Durch das Aufheben der Zuweisung kann ein Gerät aus dem Speicher der Freisprechanlage gelöscht werden.

Drücken Sie auf **1** Drücken Sie bei dem Namen des Geräts, das sie aus der Liste löschen möchten, auf das Papierkorb-Symbol. Bestätigen Sie Ihre Eingabe mit „OK“.

Sie können auch alle Geräte von der Liste löschen, indem Sie auf „Optionen“, „Alle löschen“ drücken und Ihre Eingabe mit „OK“ bestätigen.

## Scheitern der Verbindung

Wenn die Verbindung scheitert, prüfen Sie bitte:

- ob das Gerät eingeschaltet ist;
- ob das Gerät so konfiguriert ist, dass es den Verbindungswunsch des Systems annehmen kann;
- ob der Akku Ihres Geräts nicht leer ist;
- ob Ihr Gerät der Freisprechanlage bereits zugewiesen ist;
- ob die Bluetooth®-Funktion Ihres Geräts und des Systems aktiviert ist.

**Anmerkung:** Eine längere Benutzung der Freisprechanlage führt zur schnelleren Entladung des Akkus Ihres Gerätes.

# BLUETOOTH®-GERÄTE VERBINDEN, TRENNEN

## Verbinden eines Bluetooth®-Geräts

Ihr Gerät muss mit der Freisprechanlage verbunden werden, um den Zugang zu allen Funktionen zu ermöglichen.

Ein Gerät, das zuvor nicht zugewiesen wurde, kann nicht mit der Freisprechanlage verbunden werden. Siehe Abschnitt „Zuweisung und Aufheben der Zuweisung eines Bluetooth®-Geräts“.

Sobald das System eingeschaltet wird, sucht die Freisprechanlage automatisch das zuletzt verbundene Gerät, das sich im Empfangsbereich befindet (diese Suche kann eine Minute dauern).

Wenn während der Herstellung der Verbindung ein Gespräch geführt wird, wird es über die Fahrzeuglautsprecher übertragen.

**Hinweis:** Vorzugsweise sollte die automatische Erkennung der Geräte akzeptiert werden.

## Scheitern der Verbindung

Wenn die Verbindung scheitert, prüfen Sie bitte:

- ob das Gerät so konfiguriert ist, dass es den Verbindungswunsch des Systems annehmen kann;
- ob das Gerät eingeschaltet ist;
- ob der Akku Ihres Geräts nicht leer ist;
- ob Ihr Gerät der Freisprechanlage bereits zugewiesen ist;
- ob die Bluetooth®-Funktion Ihres Geräts und des Systems aktiviert ist.

**Hinweis:** Eine längere Benutzung der Freisprechanlage führt zur schnelleren Entladung des Akkus Ihres Gerätes.

## Telefonwechsel

Ihr Multimedia-System kann bis zu 8 Bluetooth®-Geräte speichern.

Sie können jederzeit eines der 8 Bluetooth®-Geräte verbinden/trennen.

Drücken Sie auf „Home“ > „EINST“ und wählen Sie „Bluetooth“. Drücken Sie auf „Liste der Bluetooth-Geräte anzeigen“.

Drücken Sie auf das zu verbindende Gerät und bestätigen Sie, indem Sie auf „OK“ drücken.

Wenn Sie während des Trennens Ihres Telefons ein Gespräch führen, wird dieses automatisch an Ihr Telefon übergeben.

# TELEFONBUCH



Drücken Sie auf **1**, um die Liste durchlaufen zu lassen und anschließend auf „Telefonbuch“, um auf das Telefonbuch des Systems zuzugreifen.

## Das Telefonbuch verwenden

Sie können die Einträge des Telefonbuchs verwenden, die in Ihrem Telefon gespeichert sind.

Nachdem Sie Ihr System und Ihr Bluetooth-Telefon ® drahtlos über Bluetooth® abgeschlossen haben, werden die Nummern des Telefonbuchs Ihres Telefons automatisch in das Telefonbuch des Systems übertragen.

**Hinweis:** Bei einigen Telefonen werden Sie eventuell vom System gebeten, die Übertragung des Telefonbuchs des Telefons zu bestätigen.

## Anrufen einer Nummer aus dem Telefonbuch

Nachdem Sie den Kontakt im Telefonbuch gefunden haben, den Sie anrufen möchten, können Sie die Nummer auswählen und anrufen.

## Einen Kontakt im Telefonbuch nach dem Alphabet suchen

Wenn in der Liste viele Kontakte enthalten sind, kann es nützlich sein, sie nach dem Alphabet geordnet anzeigen zu lassen, um die Suche zu vereinfachen.

Drücken Sie auf **2** und geben Sie mithilfe des Tastenfelds den Namen des Kontakts ein, den Sie suchen.

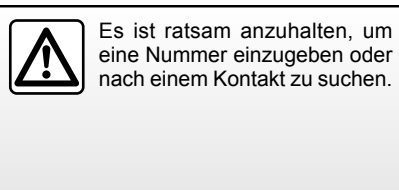

Es ist ratsam anzuhalten, um eine Nummer einzugeben oder nach einem Kontakt zu suchen.

# ANRUFEN

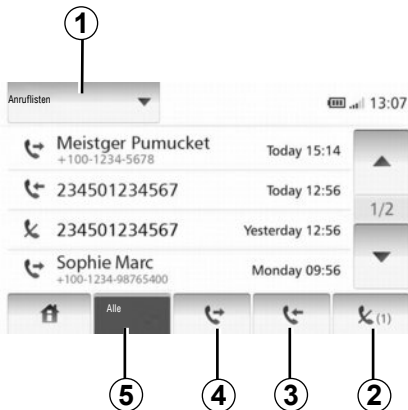

## Telefonnummer aus dem Kurzwahlverzeichnis anrufen

Siehe Punkt „Telefonnummer aus dem Telefonbuch anrufen“ im Abschnitt „Telefonbuch“.

## Eine Nummer aus dem Verzeichnis anrufen

Wenn das Telefon verbunden ist, drücken Sie im Menü „Telefon“ auf „Telefonbuch“. Wählen Sie den Kontakt aus (oder die gewünschte Nummer, wenn der Kontakt mehrere Nummern hat), der Anruf startet automatisch, nachdem Sie auf die Nummer des Kontakts gedrückt haben.

## Anrufen einer Nummer aus dem Anrufprotokoll

Sie können die Liste der Anrufe verwenden, die in Ihrem Telefon gespeichert ist.

Nachdem Sie Ihr Gerät und Ihr Bluetooth®-Telefon drahtlos über Bluetooth® angeschlossen haben, werden die Nummern der Listen Alle Anrufe, Getätigte Anrufe, Angenommene Anrufe und Anrufe in Abwesenheit Ihres Telefons automatisch in die Liste der Anrufe übertragen.

Drücken Sie auf **1**, um die Liste durchlaufen zu lassen und anschließend auf „Ruflisten“.

Drücken Sie auf **5**, um die Liste aller Anrufe aufzurufen.

Drücken Sie auf **4**, um die Liste der getätigten Anrufe aufzurufen.

Drücken Sie auf **3**, um die Liste der empfangenen Anrufe aufzurufen.

Drücken Sie auf **2**, um die Liste der Anrufe in Abwesenheit aufzurufen.

Alle Listen sind zeitlich geordnet (vom letzten Anruf zum ältesten). Wählen Sie einen Eintrag, um den Anruf zu starten.

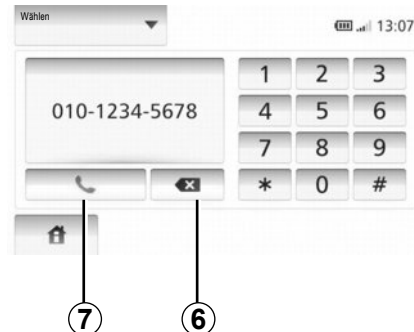

## Eine Telefonnummer wählen

Drücken Sie auf **1**, um die Liste durchlaufen zu lassen und anschließend auf „Wählen“, um anhand einer Nummer einen Anruf zu starten.

Drücken Sie auf die Tasten, um einen Anruf zu starten und anschließend auf **7**.

Um eine Nummer zu korrigieren, drücken Sie auf **6**. Ein langer Druckimpuls auf **6** löscht alle Zahlen auf einmal.



Es ist ratsam anzuhalten, um eine Nummer einzugeben oder nach einem Kontakt zu suchen.

# EINGEHENDE ANRUF

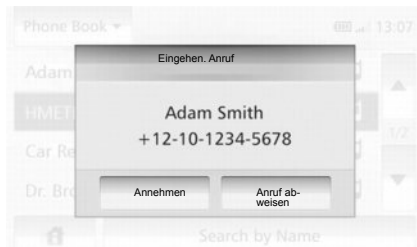

## Annehmen eines Anrufs

Bei Eingang eines Anrufs erscheint die entsprechende Anzeige auf dem Display mit den verfügbaren Informationen zum Anrufer:

- der Name des Gesprächspartners (falls die Nummer im Telefonbuch vorhanden ist);
- die Telefonnummer des Gesprächspartners;
- „Unbekannt“ (wenn die Nummer nicht angezeigt werden kann).

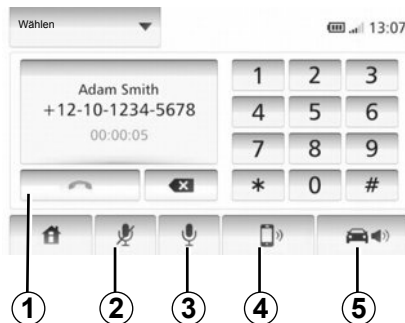

## Während des Gesprächs

Während des Gesprächs können Sie:

- das Mikrofon einschalten/ausschalten, indem Sie auf **2** oder **3** drücken;
- auflegen, indem Sie auf **1** drücken;
- den Ton über den Lautsprecher des Telefons hören, indem Sie auf **4** drücken;
- den Ton über den Lautsprecher des Fahrzeugs hören, indem Sie auf **5** drücken.



# RÜCKFAHRKAMERA

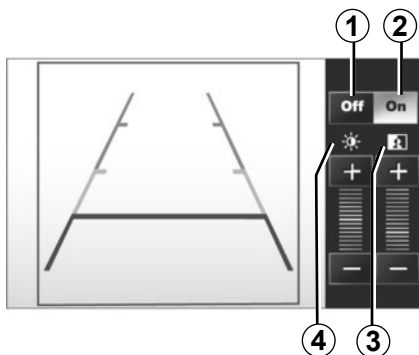

## Funktionsweise

Beim Einlegen des Rückwärtsgangs (und bis etwa 5 Sekunden nach dem Einlegen eines anderen Gangs) wird an der Instrumententafel die Umgebung um das Fahrzeugheck zusammen mit einer Maßlinie und den Einstellungen für Kontrast und Helligkeit angezeigt.

Nutzen Sie anschließend bei Erreichen des roten Bereichs die Darstellung des Stoßfängers, um das Fahrzeug präzise abzustellen.

**Anmerkung:** Achten Sie darauf, dass die Rückfahrkamera nicht verdeckt ist (Verschmutzungen, Schlamm, Schnee usw.).

## Aktivieren, Deaktivieren der Maßlinie

Sie können die Anzeige der Maßlinie aktivieren oder deaktivieren, indem Sie auf **1** oder auf **2** drücken.

## Einstellungen

Drücken Sie auf „+“ oder „-“, um den Kontrast **3** und die Helligkeit **4** einzustellen.



Diese Funktion dient als zusätzliche Fahrhilfe. Sie kann niemals die Wachsamkeit und Verantwortung des Fahrers ersetzen.

Der Fahrer muss während der Fahrt immer auf plötzliche Gefahrensituationen gefasst sein: Achten Sie deshalb beim Manövrieren stets auf bewegliche Hindernisse (wie Kinder, Tiere, Kinderwagen, Fahrräder...) bzw. auf zu kleine oder zu schmale Hindernisse (mittelgroße Steine, dünne Pfosten...).

**Anmerkung:** Für weitere Informationen zur Rückfahrkamera siehe die Bedienungsanleitung Ihres Fahrzeugs.

Am Display wird ein spiegelverkehrtes Bild angezeigt.

Die Maßlinie entspricht einer Darstellung auf ebener Fläche; diese Maße gelten nicht, wenn sie von einem senkrechten oder auf dem Boden abgestellten Gegenstand überlagert werden.

Gegenstände, die am Rand des Displays erscheinen, werden möglicherweise verzerrt dargestellt.

Bei zu starkem Licht (Schnee, Fahrzeug in der Sonne usw.) kann das Kamerabild beeinträchtigt werden.

Wenn der Gepäckraum offen oder nicht richtig geschlossen ist, erscheint die Meldung „HECKKLAPPE OFFEN“ und je nach Fahrzeug verschwindet das Bild der Kamera.

# SYSTEMEINSTELLUNGEN (1/2)



Um auf die Systemparameter zugreifen zu können:

- Tippen Sie auf „Home“, „EINST“;
- drücken Sie auf das Menü am unteren Rand des Displays;
- wählen Sie eine Rubrik aus.

## Einstellung des Displays

### Display-Helligkeit

Sie können die Display-Helligkeit einstellen.

Stellen Sie die Display-Helligkeit auf „Niedrig“, „Mittel“ (Mittel) oder „Hoch“ ein.

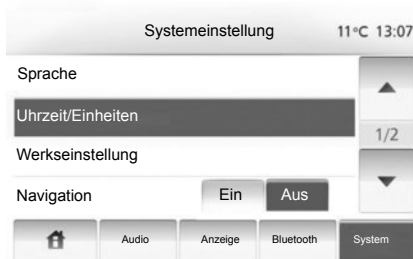

### « Karten-Modus »

Um die Lesbarkeit der Karte bei Tag und bei Nacht zu verbessern, können Sie die Farbkombination der Karte verändern.

- „Auto“: Das GPS zeigt die Karte an. Der Wechsel in den Tages- oder Nachtmodus erfolgt automatisch entsprechend dem Einschalten des Lichts.
- „Tag“: Die Kartenanzeige wird immer in hellen Farben angezeigt.
- „Nacht“: Die Kartenanzeige wird immer in dunklen Farben angezeigt.

### « AC info »

Mit dieser Funktion können Sie die Anzeige der Informationen zur Klimaanlage bei der Änderungen der Einstellungen aktivieren/deaktivieren.

## Systemeinstellungen

### « Sprache »

Mit dieser Funktion können Sie die Sprache des Systems und die Sprache der akustischen Zielführung verändern.

## SYSTEMEINSTELLUNGEN (2/2)

### « Stunde »

Mit dieser Funktion können Sie zwischen den Uhrzeitformaten „12h“ und „24h“ umschalten.

**Hinweis:** Die Uhrzeit wird automatisch über das GPS geregelt; Sie müssen daher über das Kartenmaterial des Landes verfügen, in dem Sie sich befinden, um die Ortszeit anzeigen zu können.

Um die Uhrzeit manuell einzustellen, drücken Sie auf „Uhrzeit/Einheiten“ und wählen Sie „Uhrzeiteinstellung“.

### « Einheiten »

Mit dieser Funktion können Sie die Einheit für Entfernungen in Ihrem Navigationssystem einstellen. Sie können zwischen „km“ und „mils“ auswählen.

### « Werkseinstellung »

Mit dieser Funktion können Sie diverse Parameter wieder auf ihre Standardeinstellung zurücksetzen.

- „Alle“: setzt alle Einstellungen auf die Standardeinstellungen zurück.
- „Telefon“: setzt alle Telefoneinstellungen zurück.
- „Navigation“: setzt alle Navigationseinstellungen zurück.
- „Audio-Media-Radio-System“: setzt alle Einstellungen in Bezug auf Klang, Medien und Radio zurück.

### « Navigation »

Mit dieser Funktion können Sie die Navigation des Systems ein- oder ausschalten.

### « Systemversion »

Mit dieser Funktion können Sie die Version Ihres Systems überprüfen.

## Klangeinstellungen

Siehe Kapitel „Ton einstellen“.

### « Bluetooth-Einstellungen »

Siehe Kapitel „Zuweisung und Aufheben der Zuweisung von Bluetooth®-Geräten“.

## AKTUALISIEREN DES SYSTEMS (1/4)



Mithilfe Ihres USB-Sticks und eines mit Computers mit Internetverbindung können Sie:

- das Kartenmaterial zu aktualisieren;
- das System zu aktualisieren;
- neue Karten zu kaufen;
- den Inhalt der POI aktualisieren.

In bestimmten Ländern können der Download und die Aktivierung von Gefahrenzonen illegal sein und gegen gesetzliche Bestimmungen verstoßen.

### Installieren der Software

Installieren Sie die Naviextras Toolbox auf Ihrem Computer in nur wenigen Klicks. Die Toolbox kann auf der Website des Herstellers heruntergeladen werden.

Nachdem Sie die Installationsdatei von der Website <http://renault.naviextras.com> heruntergeladen haben, können Sie die Installation einfach per Doppelklick starten.

Befolgen Sie die Anweisungen am Display.

### Internetkonto erstellen

Um sich anzumelden, klicken Sie auf das Symbol „Not logged in“ in der Symbolleiste im oberen Bereich der Seite oder klicken Sie auf die Schaltfläche „Verbindung“ der Hauptseite der Toolbox. Wenn Sie nicht auf der Website Naviextras.com angemeldet sind, können Sie sich ganz einfach über die Toolbox anmelden, indem Sie auf die Schaltfläche „Register“ der Verbindungsseite klicken.



### Garantie für die neueste Kartenversion

Nach Lieferung Ihres Neufahrzeugs verfügen Sie über eine Frist von maximal 90 Tagen, um das Kartenmaterial kostenlos zu aktualisieren. Nach diesem Zeitraum sind die Updates kostenpflichtig.

Die Displays in der Anleitung sind nicht vertraglich bindend.

## AKTUALISIEREN DES SYSTEMS (2/4)

### Speichern des Systems mit der Toolbox

Um Ihr Multimediasystem in Ihrem Nutzerprofil abzuspeichern, müssen Sie zunächst einen leeren USB-Stick in das Multimediasystem einführen.

**Anmerkung:** Um den USB -Stick einzuführen, siehe Kapitel „Navigationssystem“ Ihrer Bedienungsanleitung, insbesondere unter „USB-Stick einführen“.

**Hinweis:** Der USB-Stick wird nicht mit dem System bereitgestellt.

**Anmerkung:** Der verwendete USB-Stick muss das Format FAT32 haben, eine Mindestkapazität von 4GB und eine maximale Kapazität von 32GB.



### Speichern des Systems auf einem USB-Stick

Wenn der USB -Schlüssel mit dem USB -Anschluss des Multimediasystems verbunden wird, wählen Sie „Navigation“ > „Optionen“ > „Karten-Updates“ > „Optionen“ > „Update“ auf der zweiten Seite.

Dadurch wird ein Abdruck Ihres Navigationssystems auf dem USB -Stick erstellt, den die Toolbox dazu verwendet, Ihr Navigationssystem in Ihrem Konto zu speichern, dadurch kann die Toolbox die für Ihr Navigationssystem verfügbaren Updates identifizieren.

Führen Sie den USB-Stick in Ihren Computer ein (welcher mit dem Internet verbunden sein muss). Wenn Ihr System angeschlossen ist und die Toolbox es in der Liste der unterstützten Systeme findet, erscheint der Name des Systems (oder des Programms) im oberen Bereich des Toolbox-Fensters.

Wenn Sie die Anweisungen befolgt und Ihren USB-Stick angeschlossen haben, und wenn Sie sich anschließend angemeldet haben, ist Ihr Navigationssystem in Ihrem Benutzerprofil gespeichert.

## AKTUALISIEREN DES SYSTEMS (3/4)

### Herunterladen der Aktualisierungen auf den USB-Stick

Wenn Sie kostenlose oder kostenpflichtige Inhalte erworben haben, klicken Sie auf die Schaltfläche Aktualisierungen in der Menüleiste links in der Toolbox.

Die Schaltfläche der Aktualisierungen zeigt einen Bildschirm mit allen verfügbaren Aktualisierungen an, darunter:

- die Artikel, die Sie erworben, aber noch nicht installiert haben (Aktualisierungen oder Extras);
- die kostenlosen Aktualisierungen und Extras, die Sie vom Katalog aus zu den zu installierenden Dateien hinzugefügt haben;
- die System-Aktualisierungen (wenn eine aktuellere Version verfügbar ist)
- und spezielle kostenlose Aktualisierungen.

Alle verfügbaren Aktualisierungen werden nach Region geordnet in einer Liste und auf einer Erdkarte angezeigt.

Die Artikel, die alle Regionen betreffen, sind standardmäßig ausgewählt, um installiert werden zu können. Wenn Sie momentan eine Region auslassen wollen, entfernen Sie das Kreuz aus dem Feld am Anfang der entsprechenden Zeile in der Tabelle. Nachdem Sie die Tabelle kontrolliert haben, klicken Sie auf die Schaltfläche „Installieren“ im unteren Bildschirmbereich, um mit der Installation zu beginnen.

Die Toolbox beginnt mit dem Herunterladen und dem Installieren der ausgewählten Aktualisierungen. Bitte warten Sie, bis Sie Nachricht erhalten, dass der Vorgang abgeschlossen ist.

Die Toolbox informiert Sie, wenn die ausgewählten Artikel die maximale Kapazität des Navigationssystems überschreiten. In diesem Fall können Sie auswählen, welche Artikel installiert oder aus dem System gelöscht werden sollen, um dieses Limit einzuhalten.

Auch wenn bestimmte Artikel aus dem System gelöscht werden, bleiben diese weiterhin Ihr Eigentum und Sie können sie später kostenlos installieren.

Entfernen Sie den USB-Stick nicht von Ihrem Navigationssystem und deaktivieren Sie ihn nicht während einer Aktualisierung.



In einigen Ländern ist es illegal, die Option „Radarwarner“ herunterzuladen und zu aktivieren; dies kann als Ordnungswidrigkeit geahndet werden.

## AKTUALISIEREN DES SYSTEMS (4/4)

### Aktualisierung des Systems und des Kartenmaterials

#### Herunterladen von Aktualisierungen auf das System des Fahrzeugs

Nachdem das Herunterladen abgeschlossen ist, kann der USB-Stick vom Computer entfernt werden. Führen Sie den USB-Stick in den USB-Anschluss des Multimediasystems ein.

Wenn das System aktiviert ist, identifiziert es automatisch die auf dem USB -Stick verfügbaren Aktualisierungen und schlägt vor, das System oder das Kartenmaterial zu aktualisieren, je nachdem welche Aktualisierungen auf dem USB -Stick verfügbar sind. Schalten Sie Ihr Multimediasystem während der Installation der Aktualisierung nicht aus.

**Hinweis:** Das Herunterladen und Installieren einer Systemaktualisierung ist nur möglich, wenn eine aktuellere Version existiert.

Das System startet sich eventuell während der Aktualisierung automatisch neu. Warten Sie, bis die Radioanzeige auf dem Display erscheint.

**A**

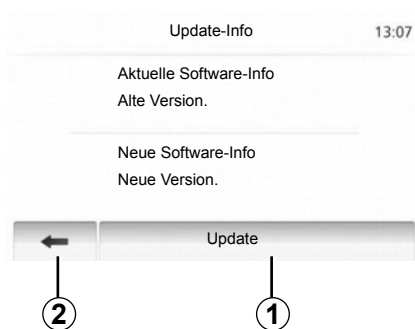

- Der Bildschirm **A** wird automatisch angezeigt, wenn der USB-Stick angeschlossen wird.
- Drücken Sie auf **2**, um mit der Aktualisierung zu beginnen.
- Drücken Sie auf **1**, um zum vorherigen Bildschirm zurückzukehren.

Die Aktualisierung wird automatisch gestartet. Führen Sie während der Aktualisierung keine weiteren Bedienschritte am System aus.

Wenn die Aktualisierung abgeschlossen ist, erfolgt ein Neustart des Multimediasystems mit den aktualisierten Funktionen.

### Lizenz

Angaben zu den Quellcodes GPL, LGPL, MPL und weiteren Open Source-Lizenzen dieses Produktes finden Sie auf der Website <http://opensource.lge.com>.

Zusätzlich zu den Quellcodes stehen auch alle Angaben zum Haftungsausschluss sowie Copyright-Hinweise zum Herunterladen zur Verfügung.

LG Electronics stellt Ihnen die Codes in Open Source auch auf einer CD-ROM zur Verfügung, gegen Übernahme der Vertriebskosten (z. B. Medien-, Versand- und Abfertigungskosten); senden Sie dazu eine Anfrage per E-Mail an [opensource@lge.com](mailto:opensource@lge.com).

Dieses Angebot ist ab dem Tag, an dem Sie das Produkt gekauft haben, für drei Jahre lang gültig.

Bei ungewollter Unterbrechung der Aktualisierung, führen Sie die Prozedur erneut von Anfang an durch.

## FUNKTIONSTÖRUNGEN (1/2)

System		
Beschreibung	Ursache	Lösung
Es erscheint kein Bild.	Das Display befindet sich im Standby-Betrieb.	Überprüfen Sie, ob das Display sich im Standby-Betrieb befindet.
	Das System ist deaktiviert.	Die Temperatur im Innenraum des Fahrzeugs ist zu niedrig oder zu hoch.
Es ist kein Ton zu hören.	Die Lautstärke ist auf den kleinsten Wert gestellt oder die Stummschaltung ist aktiviert.	Erhöhen Sie die Lautstärke bzw. deaktivieren Sie die Stummschaltung.
Es kommt kein Ton aus dem linken, rechten, vorderen oder hinteren Lautsprecher.	Die Parameter balance oder fader sind nicht korrekt eingestellt.	Stellen Sie den Klang balance oder fader korrekt ein.

Navigation		
Beschreibung	Ursache	Lösung
Es ist kein Ton zu hören.	Die Lautstärke des Menüs „Navigation“ ist auf den niedrigsten Wert gestellt oder die Stummschaltung ist aktiviert.	Erhöhen Sie die Lautstärke („Optionen“ des Menüs „Navigation“) bzw. deaktivieren Sie die Stummschaltung. Die Lautstärke im Modus GPS kann während der Zielführung eingestellt werden.
Die Fahrzeugposition im Display stimmt nicht mit dem tatsächlichen Standort überein.	Falsche Fahrzeuglokalisierung wegen schlechten GPS-Empfangs.	Ändern Sie den Standort Ihres Fahrzeugs, um die GPS-Signale besser zu empfangen.
Die Angaben auf dem Display entsprechen nicht den tatsächlichen Gegebenheiten.	Die Version des Systems ist veraltet.	Besorgen Sie sich die aktuelle Version des Systems.
Einige Menürubriken sind nicht verfügbar.	Je nachdem welcher Befehl gerade ausgeführt wird, sind bestimmte Rubriken nicht verfügbar.	



## FUNKTIONSTÖRUNGEN (2/2)

<b>Navigation</b>		
<b>Beschreibung</b>	<b>Ursache</b>	<b>Lösung</b>
Die akustische Zielführung ist nicht verfügbar.	Die Kreuzung wird vom Navigationssystem nicht registriert. Die akustische Zielführung ist nicht aktiv.	Erhöhen Sie die Lautstärke. Überprüfen Sie, ob die akustische Zielführung aktiv ist.
Die akustische Zielführung entspricht nicht den tatsächlichen Gegebenheiten.	Bei der akustischen Zielführung können, abhängig von der Umgebung, Abweichungen auftreten.	Richten Sie sich nach den tatsächlichen Gegebenheiten.
Die vorgeschlagene Route beginnt bzw. endet nicht am gewünschten Ort.	Der Zielort konnte vom System nicht erkannt werden.	Geben Sie eine neue Route mit einem Zielort ein, der sich in der Nähe des gewünschten Ziels befindet.

<b>Telefon</b>		
<b>Beschreibung</b>	<b>Ursache</b>	<b>Lösung</b>
Es ist kein Ton zu hören; das Handy klingelt nicht.	Das Handy ist nicht angeschlossen bzw. mit dem System verbunden. Die Lautstärke ist auf den kleinsten Wert gestellt oder die Stummschaltung ist aktiviert.	Überprüfen Sie, ob das Handy angeschlossen bzw. mit dem System verbunden ist. Erhöhen Sie die Lautstärke bzw. deaktivieren Sie die Stummschaltung.
Kein Anruf möglich.	Das Handy ist nicht angeschlossen bzw. mit dem System verbunden. Die Tastatursperre ist aktiviert.	Überprüfen Sie, ob das Handy angeschlossen bzw. mit dem System verbunden ist. Deaktivieren Sie die Tastatursperre.



# STICHWORTVERZEICHNIS (1/2)

## A

Adressbuch.....	D.27, D.36 – D.37
Adresse eingeben.....	D.24
Anruf annehmen.....	D.48
Anrufen.....	D.47
ARTIST.....	D.17
Ausschalten.....	D.9
AUX.....	D.16 → D.18

## B

BALANCE.....	D.19
Bass.....	D.19
Bereiche FM / LW / MW.....	D.13 → D.15
Bewegen auf der Karte.....	D.35
Bluetooth®.....	D.43, D.45 – D.46
Bluetooth®-Audiogerät	
zuweisen.....	D.17
Zuweisung aufheben.....	D.17
Bluetooth-Verbindung.....	D.45

## D

Die Zuweisung eines Telefons aufheben.....	D.44
Display	
Anzeigen der Navigation.....	D.30 → D.34
Einstellungen.....	D.35
Navigationsbildschirm.....	D.30 → D.35
Standby.....	D.9

## E

Ein.....	D.9
Ein Telefon zuweisen.....	D.43
Eine Nummer wählen.....	D.46
Einen Anruf annehmen.....	D.48
Einstellungen.....	D.39 → D.41, D.50 – D.51
Audio.....	D.19
Aufteilung der Klangausgabe hinten/vorne.....	D.19
Aufteilung der Klangausgabe links/rechts.....	D.19
Helligkeit.....	D.50
Navigation.....	D.39 → D.41

## F

Fader.....	D.19
Favoritennummer.....	D.46
Funktionsstörungen.....	D.56 – D.57

## G

Genauere Route.....	D.30 → D.34
GPS	
Empfang.....	D.20
Empfänger.....	D.20, D.41

## H

Höhen.....	D.19
------------	------

## J

Jack-Buchse.....	D.18
------------------	------

## K

Karte	
Anzeige.....	D.21, D.35
Digitalisierte Karte.....	D.20
Einstellungen.....	D.35, D.38
Maßstab.....	D.21

## L

Lautstärke.....	D.12
Lautstärke Kommunikation.....	D.12
Lautstärke: angepasst an die Geschwindigkeit.....	D.12

## M

Modus 3D/2D.....	D.30
Modus LIST/LISTE.....	D.13
Modus MANU/MANUEL.....	D.13
Modus PRESET.....	D.13 → D.15

## P

Parametrierung.....	D.19
POI.....	D.25 – D.26, D.35
Point of interest.....	D.25 – D.26, D.35

## STICHWORTVERZEICHNIS (2/2)

### R

RDS..... D.4, D.15

### S

Speichern eines Radiosenders.....D.13 → D.15

Stummschaltung.....D.12

Suchlauf.....D.16

#### System

Aktualisierung.....D.52 → D.55

### T

Telefon anschließen..... D.45

### U

Uhrzeit.....D.50

Anzeige.....D.50

Umweg.....D.30 → D.34

USB.....D.52 → D.55

USB-Buchse.....D.17, D.52 → D.55

USB-Stick.....D.52 → D.55

### V

Verzeichnis.....D.46

### W

Wählen.....D.47

Wellenbereiche.....D.13 → D.15

WMA.....D.16

### Z

Ziel.....D.24 → D.29, D.36 – D.37

Ziel bestätigen.....D.28 – D.29

#### Zielführung

Abbrechen.....D.34

Aktivierung.....D.30

Karte.....D.30 → D.35

Sprache.....D.30 → D.34

zusätzliche Audioquelle.....D.16 → D.18

# Inhoud

Voorzorgsmaatregelen voor het gebruik	NL.3
algemene informatie	NL.4
Algemene beschrijving	NL.4
Uitleg van de knoppen	NL.7
Aan/uit zetten	NL.9
Werking en gebruik	NL.10
Volume	NL.12
Radio / AUX	NL.13
Radio beluisteren	NL.13
Aux-audiobronnen	NL.16
Audio-instellingen	NL.19
Navigatie	NL.20
Navigatiesysteem	NL.20
Kaart lezen	NL.21
Een bestemming invoeren	NL.24
Begeleiding	NL.30
instellingen kaart	NL.35
Favorieten beheren	NL.36
Instellingen navigatie	NL.38
Eco <sup>2</sup> rijden	NL.42
Bluetooth-toestel	NL.43
Koppelen/ontkoppelen van een Bluetooth® apparaat	NL.43
Bluetooth® toestellen verbinden/verbinding verbreken	NL.45

Telefoonboek .....	NL.46
Een nummer bellen .....	NL.47
Ontvangen/tijdens een oproep .....	NL.48
Achteruitrijcamera .....	NL.49
Instellingen systeem .....	NL.50
Systeem bijwerken .....	NL.52
Storingen .....	NL.56

Alle rechten, met inbegrip van de rechten die aan de software, inhoud en andere in de auto ingebouwde en werkende onderdelen zijn verbonden, evenals de commerciële merken en zichtbare logo's eigendom van hun respectieve eigenaar.

# VOORZORGSMAATREGELEN VOOR HET GEBRUIK

U moet onderstaande voorzorgsmaatregelen opvolgen tijdens het gebruik van het systeem om veiligheidsredenen of om risico's van materiële schade te voorkomen. Houd u altijd aan de wettelijke voorschriften van het land waarin u reist.



## **Voorzorgsmaatregelen betreffende het gebruik van het systeem**

- Gebruik de schakelaars (in het front of aan het stuurwiel) en raadpleeg de informatie op het scherm als de verkeerssituatie het toelaat.
- Regel het geluidsvolume niet te hard, zodat u de omgevingsgeluiden nog kunt horen.

## **Voorzorgsmaatregelen betreffende de navigatie**

- Het gebruik van het navigatiesysteem vervangt in geen enkel geval de verantwoordelijkheid noch de oplettendheid van de bestuurder tijdens het rijden van de auto.
- Afhankelijk van de geografische zones kan de “kaart” informatie missen over de veranderingen van het traject. Let goed op. De verkeersregels en de verkeersborden gaan altijd voor de aanwijzingen van het navigatiesysteem.

## **Voorzorgsmaatregelen betreffende de apparatuur**

- Demonteer of wijzig het systeem niet om risico op beschadiging van het materiaal of brandwonden te voorkomen.
- Bij een storing en voor alle demontagewerkzaamheden moet u altijd een vertegenwoordiger van de fabrikant raadplegen.
- Steek geen vreemde voorwerpen in de speler.

## **Voorzorgsmaatregelen betreffende de telefoon**

- Het gebruik van de telefoon in de auto is aan wettelijke bepalingen gebonden. Het gebruik van handsfree telefoonsystemen is niet onder alle omstandigheden toegestaan: de bestuurder moet altijd meester over de auto blijven;
- Bellen tijdens het rijden leidt de aandacht af en is een belangrijke risicofactor gedurende alle fasen van het bellen (nummer samenstellen, gesprek voeren, zoeken in het telefoonboek, enz.).

Dit boekje is tot stand gekomen aan de hand van de gegevens die op het moment van samenstelling van dit boekje bekend waren. In het boekje staan alle bestaande functies van de beschreven modellen. De aanwezigheid ervan hangt af van het model van de uitrusting, van de gekozen opties en van het land van aflevering. Ook kunnen functies die in de loop van het jaar verschijnen reeds in dit document beschreven staan.

# ALGEMENE BESCHRIJVING (1/3)

## Inleiding

Het multimediasysteem van uw auto controleert de volgende functies:

- RDS-radio;
- beheer van aux-audiobronnen;
- handsfree telefoon;
- navigatiesysteem;
- parkeerhulp (achteruitrijcamera).

## Radiofuncties

Met het multimediasysteem kan geluisterd worden naar FM (frequentiemodulatie), en AM (amplitudemodulatie) radiostations.

Het RDS-systeem zorgt voor de weergave van de naam van sommige stations en het automatische luisteren naar informatie die door de FM radiostations verspreid wordt:

- informatie over de algemene staat van het wegverkeer;
- nieuwsbulletins;
- noodberichten.

## Functie aux audio

U kunt uw draagbare audioapparaat rechtstreeks beluisteren op de luidsprekers van uw auto. Er zijn verschillende mogelijkheden om uw draagbare audiobron aan te sluiten, afhankelijk van het type toestel dat u bezit:

- 3,5 mm plugaansluiting;
- USB-audio;
- Bluetooth® verbinding

Voor meer details over de lijst met compatibele toestellen, kunt u contact opnemen met de vertegenwoordiger van de constructeur of de website van de constructeur raadplegen als hij die heeft.



## ALGEMENE BESCHRIJVING (2/3)

### Functie handsfree telefoon.

Het handsfree Bluetooth®-telefoonsysteem verzorgt de volgende functies zonder dat u daarbij de telefoon met de hand hoeft te bedienen:

- een oproep doen/ontvangen/ophangen;
- overzetten van de lijst van contactpersonen van de telefoon;
- raadplegen van de lijst van ontvangen oproepen via het systeem;
- bellen naar alarmnummers.

### Compatibiliteit van de telefoons

Sommige telefoons zijn niet compatibel met het handsfree systeem, waardoor niet alle aangeboden functies gebruikt kunnen worden of niet een optimale geluidskwaliteit geboden kan worden.

Voor meer details over de lijst met compatibele telefoons, kunt u contact opnemen met de vertegenwoordiger van de constructeur of de website van de constructeur raadplegen als hij die heeft.

### Functie navigatiesysteem

Het navigatiesysteem bepaalt automatisch de geografische positie van de auto door de ontvangst van GPS signalen.

Het stelt een route voor naar de bestemming van uw keuze aan de hand van de wegenkaart.

Tenslotte geeft hij de te volgen route, stap voor stap, dankzij het beeldscherm en de gesproken berichten.



Uw handsfree telefoonsysteem heeft uitsluitend ten doel de communicatie te vergemakkelijken en de risicofactoren te beperken, maar kan ze nooit helemaal uitbannen. Houd u altijd aan de wettelijke voorschriften van het land waar u reist.

## ALGEMENE BESCHRIJVING (3/3)

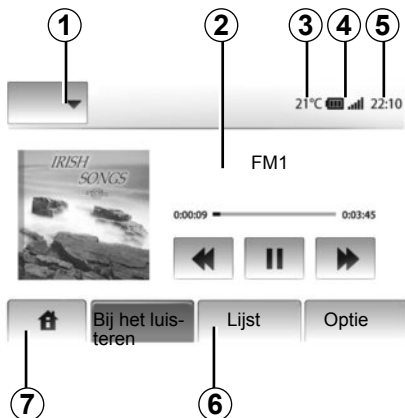

### Weergaven

#### Scherm van de menu's

##### 1 Modusselectiegebied:

- weergave van de geselecteerde modus;
- wanneer u het gebied van modus aanraakt, gaat de rest van het gebied over op de lijstmodus.

##### 2 Gebied Inhoudsopgave.

geeft de inhoud van een rubriek van het menu en de bijbehorende informatie weer.

##### 3 Buitentemperatuur (afhankelijk van de auto).

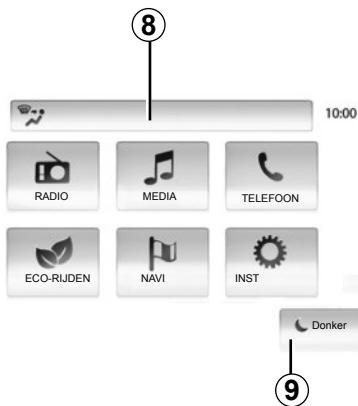

##### 4 Gebied Telefooninformatie:

- als het Bluetooth-systeem is ingeschakeld, worden het ontvangstbereik en het laadniveau van het aangesloten toestel weergegeven.

##### 5 Gebied Tijd.

##### 6 Gebied Menu:

- geeft het onderste menu van de modus weer;
- geeft het huidige menu gemarkeerd weer.

##### 7 Gebied Beginscherm

Knop Beginscherm of Vorige: hiermee keert u terug naar het beginscherm of het vorige scherm.

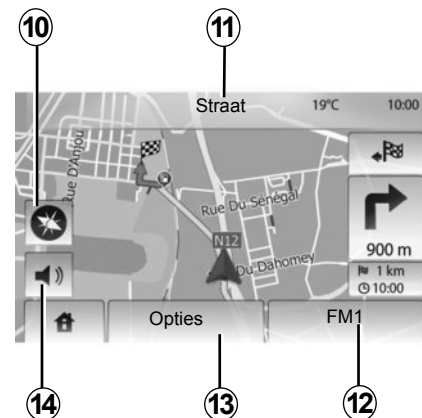

##### 8 Informatie klimaatregeling.

##### 9 Het display in stand-by zetten of toegang krijgen tot submenu's.

#### Navigatiescherm

##### 10 Kaartmodus (2D/3D).

##### 11 Naam van de volgende straat.

##### 12 Actuele audio-informatie.

##### 13 Opties voor het instellen van de route en de kaart.

##### 14 Gesproken begeleiding On/Off.

## UITLEG VAN DE KNOPPEN (1/2)

U maakt selecties op het scherm door op het gewenste deel van het scherm te drukken.

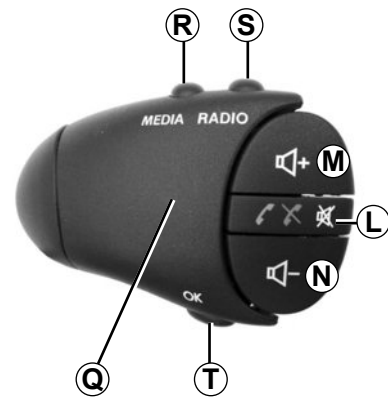
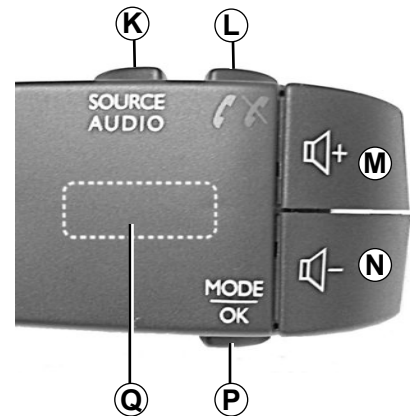
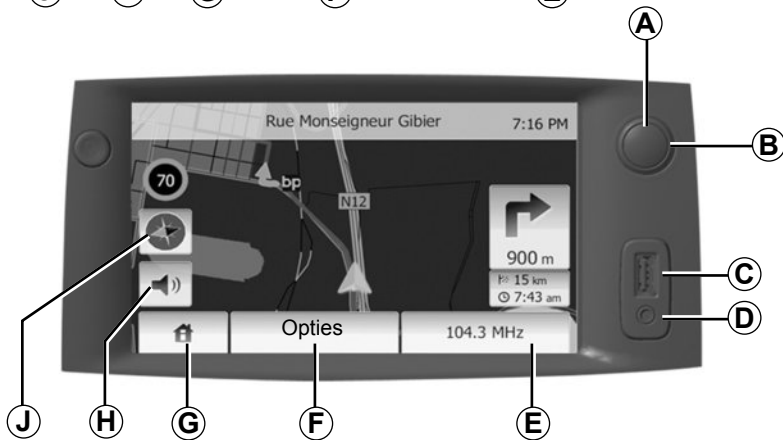
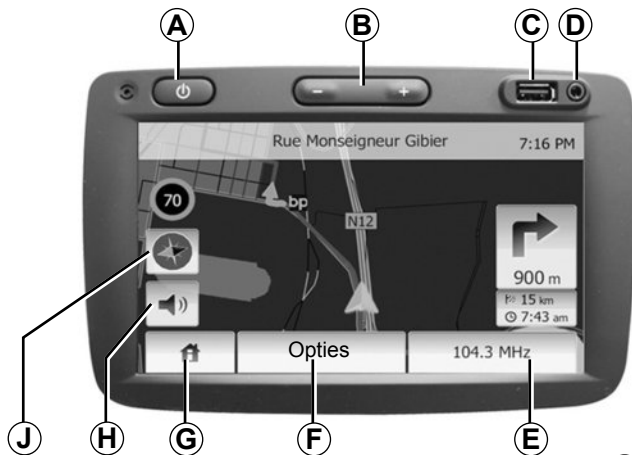

## UITLEG VAN DE KNOPPEN (2/2)

	Functie
<b>A</b>	Korte druk: scherm stand-by On/Off
<b>B, MIN</b>	Het volume regelen
<b>C</b>	USB-aansluiting
<b>D</b>	Jack-aansluiting 3,5 mm
<b>E</b>	Naar het huidige medium gaan (Radio, AUX).
<b>F</b>	Naar het menu "Opties" gaan
<b>G</b>	Naar het beginmenu gaan
	Telefoon of aux-bronnen: het venster verlaten om (tijdens de oproep) terug te keren naar het navigatiescherm
<b>H</b>	De gesproken begeleiding activeren/deactiveren
<b>J</b>	De weergavemodus van de kaart veranderen (2D/3D).
<b>K</b>	<ul style="list-style-type: none"><li>– 1e druk: naar de functies van de actuele bron gaan</li><li>– Volgende drukken: de audiobron kiezen (Radio, AUX)</li></ul>
<b>L</b>	<ul style="list-style-type: none"><li>– Opnemen/opvangen</li><li>– Onderbreken/herstellen van het geluid (Mute) (afhankelijk van de auto)</li></ul>
<b>M+N</b>	Onderbreken/herstellen van het geluid (Mute) (afhankelijk van de auto)
<b>P</b>	Veranderen van de keuzemethode van radiostations (Hoofd, Lijst, Geprogrammeerd)
<b>Q</b>	Draaiknop achter: <ul style="list-style-type: none"><li>– Radio: een radiostation zoeken.</li><li>– Media: een audiotrack zoeken.</li></ul>
<b>R</b>	Selecteren uit de beschikbare media (USB, AUX, iPod® en Bluetooth®)
<b>S</b>	De modus voor radio-ontvangst selecteren/Wisselen tussen AM en FM
<b>T</b>	Een keuze bevestigen

## AAN/UIT



### Aan

Het multimediasysteem gaat automatisch aan bij het aanzetten van het contact.

Druk in de andere gevallen op de toets **A** om uw multimediasysteem aan te zetten.

Nadat het contact is uitgezet, kunt u uw systeem nog 20 minuten gebruiken.

Druk op **A** om het multimediasysteem 20 minuten langer te laten werken.



### Uit

Het systeem gaat automatisch uit bij het uitzetten van het contact van de auto.



21:40

### Scherf stand-by

Met het scherm stand-by wordt het beeldscherm uitgezet.

In deze modus werkt de radio of het begeleidingssysteem niet.

Druk kort op de toets **A** om het stand-by-scherf in te schakelen/uit te schakelen.

Met elke **andere** actie wordt het scherm tijdelijk gereactiveerd.

## WERKING EN GEBRUIK (1/2)

### Aanraakscherm

#### Korte druk:

- een optie selecteren;
- een optie uitvoeren (media-afleescherm).  
Met een druk op de vooruitknop gaat u naar de volgende titel.

#### Lange druk:

- een element in het geheugen opslaan (radioscherm);  
Met een lange druk op het voorgeprogrammeerde cijfer wordt het huidige radiostation in het geheugen opgeslagen.
- Snel vooruit gaan;  
Met lange drukken op de bladerknoppen onderaan gaat u snel vooruit (per pagina).
- Snel vooruit/achteruit gaan (media-afleescherm).  
Met lange drukken op de knop voor snel vooruit/achteruit wordt snel terug/verder gegaan.

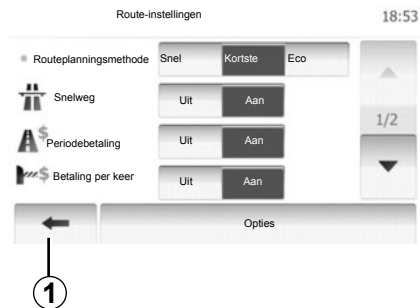

### Terug naar het menu «Start»

Systeem gaat direct terug naar het menu «Start» wanneer u **1** ingedrukt houdt, ongeacht waar u zich in het systeem bevindt.

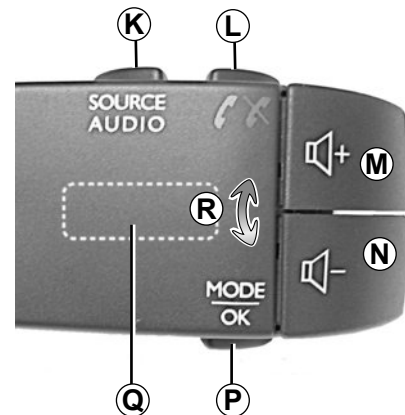

### Gebruik van de stuurkolomschakelaars

Druk op de toets **P** om de zoekmethode van radiostations te veranderen.

Draai de achterste knop **Q** om het station te veranderen (beweging **R**).

Druk op **K** om de bron te veranderen (AUX, AM, FM).

## WERKING EN GEBRUIK (2/2)

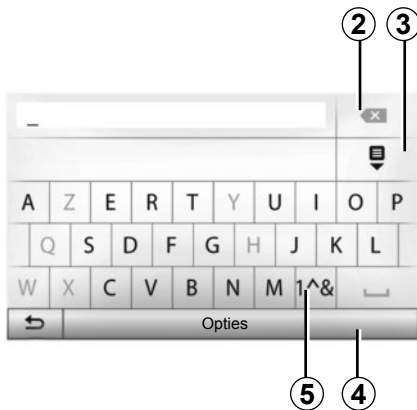

### Gebruik van een alfabetisch toetsenbord

Bij het invoeren van een rubriek met behulp van een alfabetisch toetsenbord, kiest u elke letter met behulp van het toetsenbord.

Telkens wanneer een letter wordt ingevoerd, onderdrukt het systeem de extra helderheid van bepaalde letters om het invoeren te vergemakkelijken.

Selecteer **2** om uw invoer te wijzigen.

Selecteer **3** om de lijst met resultaten weer te geven.

Selecteer **4** om de toetsenbordconfiguratie te wijzigen.

Selecteer **5** om cijfers en symbolen te gebruiken.

# VOLUME

## Volume

Stel het volume af bij het luisteren naar de verschillende boodschappen, bronnen, geluidssignalen en bij het voeren van telefoon-gesprekken:

- door te draaien aan of te drukken op **B** (afhankelijk van de auto);
- of op **M/N**.

De radiobron waarnaar geluisterd wordt, wordt onderbroken door “TA”-verkeersinformatie, nieuwsbulletins of een waarschuwingsboodschap.



Regel het geluidsvolume niet te hard, zodat u de omgevingsgeluiden nog kunt horen.

## Uitschakelen van het geluid

Druk kort op **L** of druk tegelijkertijd op **M** en **N** van de bediening bij het stuurwiel (afhankelijk van de auto). De boodschap “MUTE” wordt op het scherm weergegeven.

Druk opnieuw kort op **M** of tegelijkertijd op **L** en **N** om weer te luisteren naar de gekozen bron.

Deze functie wordt automatisch gedeactiveerd bij het afstellen van het volume en tijdens het doorgeven van het nieuwsbericht en verkeersinformatie.

## Snelheidsafhankelijke aanpassing van het volume

Als deze functie is ingeschakeld, varieert het volume van de audio en de navigatie afhankelijk van de snelheid van de auto.

Raadpleeg, om deze functie te activeren en in te stellen de paragraaf “Aanpassing van het volume naargelang de snelheid” van het hoofdstuk “Instellingen audio”.



## RADIO BELUISTEREN (1/3)

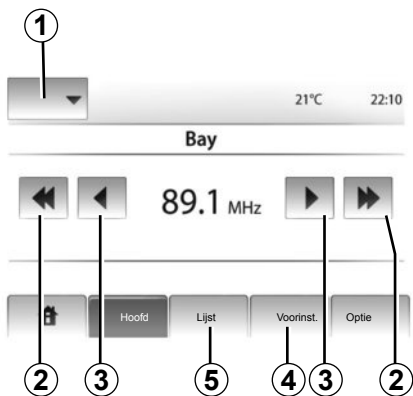

### Een golfbereik kiezen

Druk op **1**.  
Veranderen van het golfbereik (AM of FM) door erop te drukken.

### Een station kiezen

Er zijn verschillende manieren om een radiostation te selecteren.

Na het selecteren van het golfbereik, kiest u een modus door te drukken op **4** of **5**.

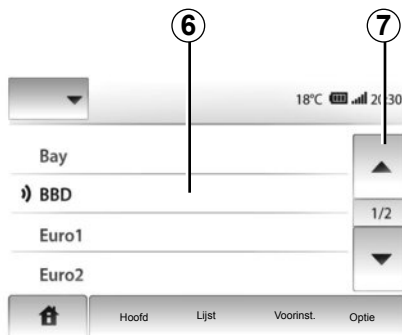

### Lijstmodus

Kies de modus Lijst met een druk op **5**.  
In deze werkstand kan gemakkelijk een station waarvan u de naam kent gevonden worden in een alfabetisch gerangschikte lijst (alleen FM-band).

Het is mogelijk tot 50 beschikbare radiostations af te zoeken.  
Selecteer de gewenste stations door in het gebied **6** te drukken.  
Druk op **7** om alle radiostations te doorlopen.

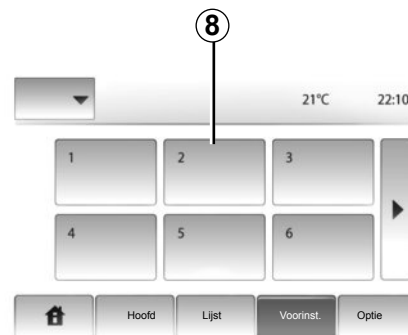

De namen van de radiostations die niet het RDS-systeem gebruiken, worden niet op het scherm weergegeven. Alleen hun frequentie wordt onderaan de lijst aangegeven.

### Preset-modus

Selecteer de Preset-modus met een druk op **4**.

In deze werkingsmodus kunt u de stations oproepen die eerder door u in het geheugen zijn opgeslagen (raadpleeg de paragraaf "Een station opslaan" in dit hoofdstuk).  
Druk in het gebied **8** om de opgeslagen stations te kiezen.

## RADIO BELUISTEREN (2/3)

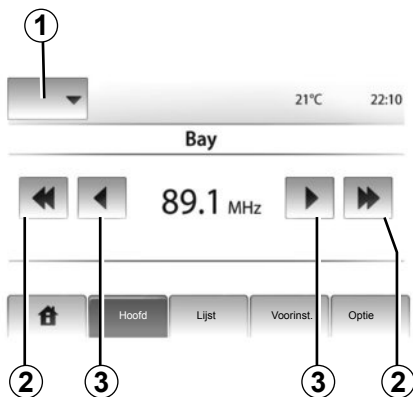

### Handbediening

Met deze werking worden handmatig stations gezocht door het afzoeken van het gekozen golfbereik.

Doorloop de golfbereiken door herhaaldelijk op **3** te drukken.

Druk kort op **2** om het automatisch zoeken naar radiostations te starten.

Herhaal dit, indien nodig, elke keer dat het zoeken stopt.

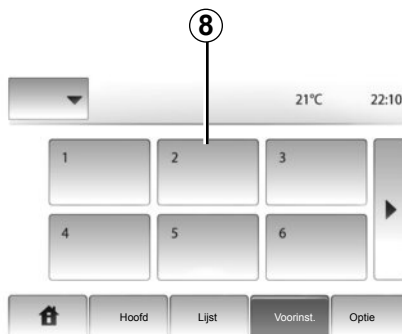

U kunt ook aan de draaiknop **Q** draaien om het automatisch zoeken naar radiostations te starten.

### Een station opslaan

Selecteer een radiostation op een van de hiervoor beschreven manieren.

Druk lang op een van de toetsen van het gebied **8**.

Per golfbereik kunt u 12 stations opslaan.

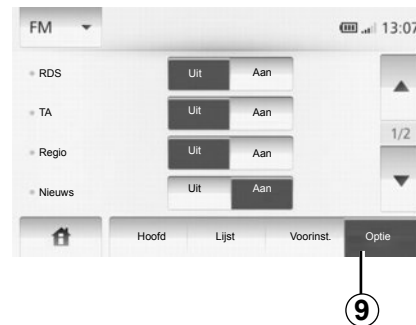

### Instellingen radio

Geef het menu van de instellingen weer met een druk op **9**. U kunt functies activeren of deactiveren met een druk op "Aan" of "Uit" (het configuratiemenu verandert naargelang het golfbereik).

De volgende functies zijn beschikbaar:

- RDS;
- TA (verkeersinformatie);
- Regio;
- Informatie;
- AM;
- De lijst updaten.

## RADIO BELUISTEREN (3/3)

### RDS

Sommige radiostations van FM-radio verspreiden tekstberichten die verband houden met het programma dat beluisterd wordt (bijvoorbeeld de titel van een liedje).

**N.B.:** deze informatieberichten zijn alleen beschikbaar op sommige radiostations.

### TA (verkeersinformatie)

Als deze functie actief is, zorgt het audiosysteem voor het automatisch zoeken en luisteren naar verkeersinformatie zodra ze door bepaalde FM radiostations uitgezonden worden.

**NB:** de automatische verspreiding van verkeersinformatie is uitgeschakeld wanneer het audiosysteem op het AM-golfbereik is afgesteld.

Als de functie actief is, selecteert u het station met de informatie en kunt u vervolgens een andere geluidsbron selecteren.

De verkeersinformatie wordt automatisch en met voorrang uitgezonden ongeacht de bron waar naar geluisterd wordt.

Raadpleeg voor informatie over het activeren of deactiveren van deze functie de paragraaf "Instellingen radio" in dit hoofdstuk.

### Regio

De frequentie van een FM radiostation kan veranderen naargelang de geografische zone.

Om naar eenzelfde radiostation te kunnen blijven luisteren terwijl u van regio verandert, activeert u de functie Région zodat het audiosysteem automatisch alle frequentieveranderingen kan volgen.

**NB:** slechts enkele radiostations kunnen worden gevolgd.

Door slechte ontvangstomstandigheden kan het veranderen van frequentie onverwacht en hinderlijk zijn. Deactiveer deze functie dan.

Raadpleeg voor informatie over het activeren of deactiveren van deze functie de paragraaf "Instellingen radio" van dit hoofdstuk.

### Informatie

Als deze functie actief is, zorgt deze voor het automatisch zoeken en luisteren naar informatie zodra deze door bepaalde FM radiostations uitgezonden wordt (naargelang het land).

Als u vervolgens een andere bron kiest, wordt het gekozen programmatype uitgezonden en het lezen van de andere bron gestopt.

Raadpleeg voor informatie over het activeren of deactiveren van deze functie de paragraaf "Instellingen radio" van dit hoofdstuk.

### AM

U kunt de AM-golfbereiken activeren of deactiveren Raadpleeg voor informatie over het activeren of deactiveren van deze functie de paragraaf "Instellingen radio" van dit hoofdstuk.

### Updaten van de lijst

Om de lijst van de stations bij te werken naar de meest recente, drukt u op "Beginnen" (alleen bij FM).

## AUX-AUDIOBRONNEN (1/3)

Uw systeem heeft twee aux-ingangen voor het aansluiten van een externe audiospeler (MP3-speler, draagbaar audioapparaat, USB-stick, telefoon enz.).

De plaats van de ingang wordt aangegeven in het hoofdstuk "Uitleg van de knoppen".

### Werkingsprincipes van de aansluiting

Er zijn twee typen aansluitingen:

- een USB-aansluiting,
- een plugaansluiting.

Sluit uw draagbare audioapparaat aan, afhankelijk van het type apparaat.

Zodra een USB of plug is aangesloten, herkent het systeem automatisch de aux-bron.

**NB:** de gebruikte USB-stick moet in FAT32-formaat geformatteerd zijn en moet een maximale capaciteit van 32Gb hebben.

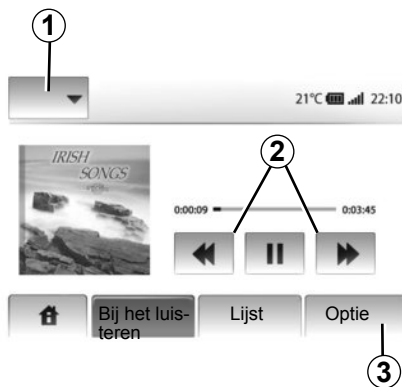

### Selecteren van een aux-bron

In de navigatiemodus of tijdens het luisteren naar de radio, selecteert u uw aux-audiobron door op de toets "Start" of "MEDIA" te drukken.

Het systeem hervat het afspelen van de laatst beluisterde audiotrack.

**NB:** een verandering van de externe audiobron als het systeem inactief is, wordt niet automatisch verwerkt.

Om van aux-bron te veranderen, drukt u op **1**. Er wordt meteen een lijst met beschikbare ingangen weergegeven:

- USB: USB-sleutel, MP3-lezer, telefoon (afhankelijk van de telefoon) enz.;
- iPod® : toestel met ingebouwde iPod® ;
- BT : apparaten Bluetooth®;
- AUX : 3,5 mm plugaansluiting.

### Audioformaten

De formaten van de aux-audiobronnen kunnen MP3 of WMA zijn.

### Versneld afspelen

Houd **2** ingedrukt om versneld vooruit of achteruit af te spelen.

Het afspelen wordt hervat zodra u de toets loslaat.



Bedien het draagbare audioapparaat alleen als de verkeersomstandigheden dat toelaten.

Berg het draagbare audioapparaat op als u rijdt (risico van vallen als u plotseling moet remmen).

## AUX-AUDIOBRONNEN (2/3)

### « Herhalen »

Deze functie is beschikbaar in de modus «BT» en «USB», om één track of alle tracks te herhalen.

Druk op **3** en vervolgens op “Uit” , “Track” of “Alles”.

### “In willekeurige volgorde afspelen”

Deze functie is beschikbaar in de modus «BT» en “USB”, om alle tracks in willekeurige volgorde af te spelen. Druk op “**3**” en vervolgens op “Aan” , “UIT” of “Map”.

## Aux-ingang: USB, Bluetooth®-aansluiting

### Aansluiting: USB en draagbare digitale audiospeler

Verbind de stekker van de audiospeler met de USB-ingang van de box.

Zodra de USB-stekker van de digitale audiospeler is aangesloten, verschijnt het menu “USB”.

**NB:** sommige types digitale audiospelers kunnen niet worden aangesloten.

### Laden met de USB-poort

Zodra de USB-aansluiting van uw audiospeler is aangesloten op de USB-poort van het toestel, kunt u het toestel rechtstreeks opladen of het oplaadpercentage van de batterij op peil houden tijdens het gebruik (muziek beluisteren enz.).



### Aansluiting: iPod®

Sluit de stekker van uw iPod® aan op de USB-ingang van het toestel. Zodra de USB-stekker van uw iPod® is aangesloten, verschijnt het menu “iPod”.

### Gebruik

Met de iPod® en de toestellen met ingebouwde iPod® kunt u de volgende bestanden afspelen:

- video's;
- muziek;
- foto's.

**NB:** gebruik de iPod®-kabel alleen voor de iPod® bij het aansluiten van de iPod® op de USB-aansluiting.

## AUX-AUDIOBRONNEN (3/3)

### Aansluiting: Bluetooth®

Raadpleeg het hoofdstuk “Bluetooth®-toestellen verbinden/verbinding verbreken”. Nadat Bluetooth® is verbonden, verschijnt het menu “BT”.

### Gebruik

Naargelang het type audioapparaat selecteert u een map (MP3-speler, USB-stick) of een afspeellijst (draagbare digitale audiospeler).

**NB:** als er verbinding is, kunt u de digitale audiospeler niet langer rechtstreeks bedienen. U moet de toetsen van het front of van uw systeem gebruiken.

4

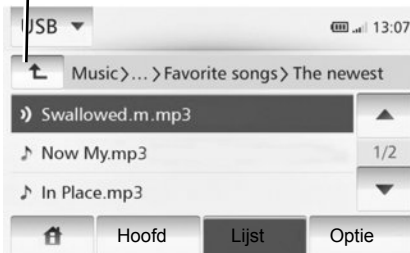

### Selecteren van een track

Voor het selecteren van een audiotrack in een map, drukt u op “Lijst”.

Om naar het vorige niveau in de mappenstructuur te gaan, drukt u op **4**.

Standaard worden albums gerangschikt in alfabetische volgorde.

**NB:** als u een USB-stick aansluit, hebben alle mappen hetzelfde niveau in de structuur.

Naargelang het type digitale speler, kunt u uw selectie verfijnen met mappen en bestanden.

**NB:** gebruik bij voorkeur een USB-verbinding om uw muziek makkelijker terug te vinden.

## Aux-ingang: plugaansluiting

### Aansluiting

Verbind de plugaansluiting van de audiospeler met de pluggingang van de box.

### Gebruik

Er verschijnt geen aanduiding van de naam van de artiest of van de track op het scherm van het systeem.

**NB:** het is niet mogelijk om een track rechtstreeks via uw audiosysteem te selecteren.

Om een track te selecteren, moet u rechtstreeks de audiospeler bedienen als de auto stil staat.

# HET GELUID REGELEN

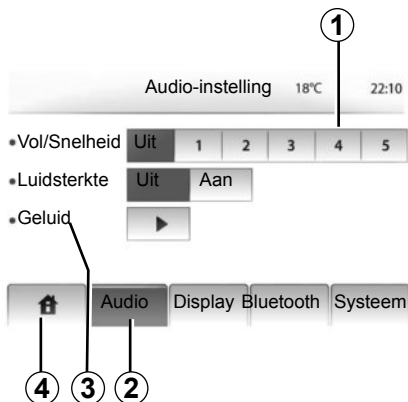

Geef het menu van de instellingen weer door te drukken op "Start" > "INST". Druk op 2.

U kunt het menu met instellingen verlaten met een druk op 4.

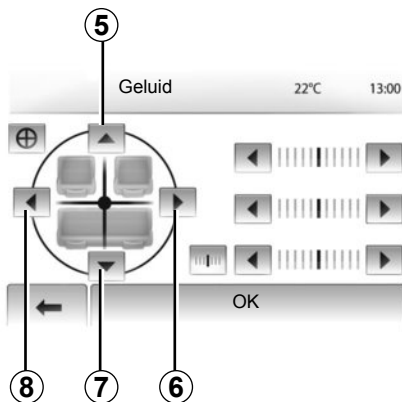

## Snelheidsafhankelijk volume (Vol/Snelheid)

Wanneer de auto sneller rijdt dan 40 km/u, neemt het volumeniveau toe ten opzichte van het oorspronkelijke volumeniveau.

Stel de verhouding volume/snelheid in door te drukken in het gebied 1.

## Loudness

Druk op "Aan" of "Uit" om de functie Loudness in- of uit te schakelen.

## Geluid

Geef het geluidsmenu weer met een druk op 3.

### Verdeling links/rechts en voor/achter

Druk op 6 of 8 om de balans links/rechtsbalans van het geluid af te stellen.

Druk op 5 of 7 om de voor/achterbalans van het geluid af te stellen.

Druk na het afstellen van de balans op "OK".

### Laag, midden, hoog

Druk op de pijl links of rechts om de lage, midden- en hoge tonen af te stellen.

Druk na het afstellen op "OK".

# HET NAVIGATIESYSTEEM

## Het navigatiesysteem

Het navigatiesysteem bepaalt uw positie en begeleidt u dankzij de informatie:

- van de GPS ontvanger;
- van de digitale kaart.

## De GPS ontvanger

Het navigatiesysteem gebruikt GPS (Globaal Positionering Systeem) satellieten in een baan om de aarde.

De GPS ontvanger ontvangt signalen die door verschillende satellieten uitgezonden worden. Het systeem kan dan de plaats van de auto bepalen.

**NB:** na een verplaatsing over een lage afstand zonder rijden (ferry, autoslaaptrein), kan het systeem een paar minuten nodig hebben om de normale werking terug te vinden.

## De digitale kaart

De digitale kaart bevat wegenkaarten en stadsplattegronden die nodig zijn voor het systeem.

## USB-stick “Kaart”

Om de meest recente versie te installeren, steekt u de USB-stick in een computer die met het internet is verbonden. Raadpleeg het hoofdstuk “Kaart bijwerken”.

**NB:** De USB-stick is niet bij het systeem geleverd.

Gebruik bij voorkeur de meest recente uitgave.

## De USB-stick plaatsen

Steek de USB-stick in de USB-aansluiting **C** van het systeem.





## EEN KAART LEZEN (1/3)

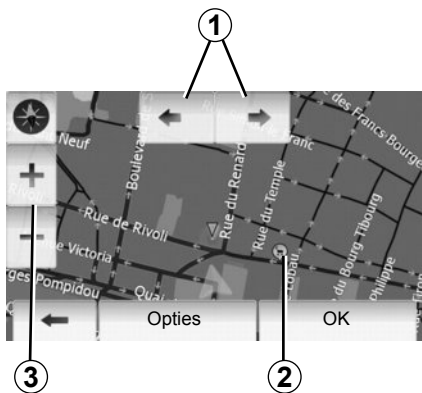

### Weergave van de kaart

Om de kaart rond de positie van de auto weer te geven, drukt u op “Start” > “Kaart tonen”.

Raak het kaartscherm aan.

Om u te verplaatsen in de navigatiekaart, verschuift u ze in de gewenste richting op het scherm.

Druk op **3** om de schaal te wijzigen.

Laat de kaart draaien met een druk op **1**.

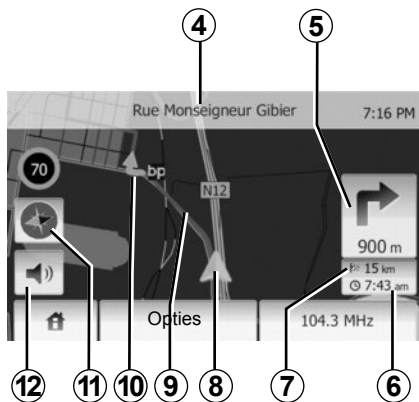

### Legenda van de kaart

- 4 Naam van de volgende hoofdweg of informatie over het volgende signalisatiebord indien van toepassing.
- 5 Afstand en aanduiding van de volgende richtingsverandering.
- 6 Geschatte aankomsttijd.
- 7 Resterende afstand tot de bestemming.
- 8 Positie van de auto op de navigatiekaart.
- 9 Door het navigatiescherm berekende route.
- 10 Geeft de verandering van richting aan.

**11** 2D/3D-modus.

**12** De gesproken begeleiding activeren/deactiveren.

### GPS-positie

Met deze functie kunt u de geografische positie van de geselecteerde plaats vinden (adres/lengtegraad/breedtegraad).

Raak de gewenste plaats op het scherm aan. Druk op “Opties” en vervolgens op “Nieuws” om te weten wat de exacte positie van de geselecteerde plaats is.

### 2D/3D-modus

Druk op **11** om te schakelen tussen de 2D- en 3D-weergave van de kaart.

### Cartografische symbolen

Het navigatiesysteem gebruikt de symbolen **2** voor het weergeven van nuttige plaatsen (POI). Raadpleeg de paragraaf “Nuttige plaatsen weergeven” van het hoofdstuk “Instellingen kaart”.

## EEN KAART LEZEN (2/3)

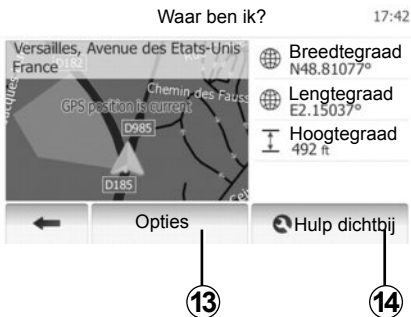

### Waar ben ik?

Met deze functie kunt u de informatie over de huidige positie controleren en een NP in de buurt zoeken. De functie werkt wanneer er een GPS-verbinding is.

Druk op "Opties" op het kaartscherm en vervolgens op "Waar ben ik?".

Dit scherm bevat de volgende informatie:

- Breedtegraad;
- Lengtegraad;
- Hoogte;
- Huisnummer;
- Huidig adres.

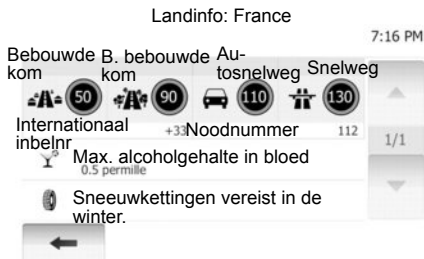

### Landinformatie

Druk op **13** en vervolgens op "Landinfo".

Met deze functie kunt u de landinformatie naargelang uw huidige positie weergeven.

Dit scherm bevat de volgende informatie:

- Snelheidslimieten  
De snelheidslimieten van snelwegen worden weergegeven. De weergegeven eenheid hangt af van de actieve regionale parameters. Als er geen gegevens beschikbaar zijn, wordt "--" weergegeven in plaats van de tabel en het cijfer.
- Telefooncode van het land;
- Alarmnummer;
- Wettelijke beperkingen van kracht in het land:
  - Maximaal toegestaan alcoholpercentage in het bloed;
  - Veiligheidshesje verplicht;
  - Blusapparaat verplicht;
  - Verplichting om de koplampen altijd te laten branden;
  - Reservegloeilampen verplicht;
  - Verbandtrommel verplicht;
  - Gevarendriehoek verplicht;
  - Helmverplichting voor motorrijders;
  - Sneeuwkettingen 's winters verplicht;
  - Sneeuwkettingen 's winters aanbevolen;
  - Sneeuwbanden 's winters verplicht;
  - Sneeuwbanden 's winters aanbevolen;

## EEN KAART LEZEN (3/3)



### Hulp in de buurt

Met deze functie kunt u hulp in de buurt van uw huidige positie zoeken.

Druk op **14** om een nieuw scherm voor snel zoeken te openen.



Informatie op dit scherm:

- Autoreparatieservices;
- Hulp- en alarmdiensten;
- Politiebureaus;
- Tankstations.

Raadpleeg voor informatie over het zoeken naar een bestemming vanaf dit scherm het hoofdstuk “Invoeren van een bestemming” en de paragraaf “Selecteer een nuttige plaats (NP)”.

# INVOEREN VAN EEN BESTEMMING (1/6)

## Menu van de bestemming

Druk op “Start” > “NAVI” > “Bestemming” om naar het bestemmingsmenu te gaan.

Het bestemmingsmenu biedt verschillende methodes om een bestemming aan te geven:

- invoeren van een adres (compleet of gedeeltelijk);
- selecteer een adres vanuit de “Nuttige plaatsen” (NP);
- selecteren van een bestemming uit de vorige bestemmingen;
- selecteren van een adres vanuit de favoriete bestemmingen;
- selecteren van een bestemming op de kaart;
- selecteren van een lengte- en breedtegraad

## Invoeren van een adres

Druk op **1**.

Met deze rubriek kan het gehele adres of een deel ingevoerd worden: land, stad, straat en nummer.

**NB:** alleen de adressen die het systeem kent op de digitale kaart zijn toegestaan.

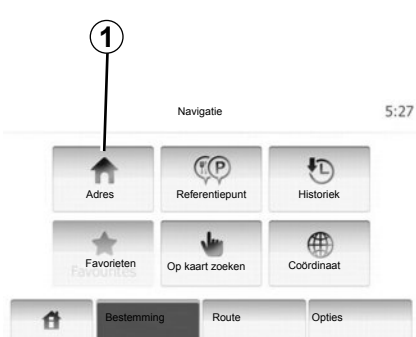

Bij het eerste gebruik:

- Druk op “Land”.
- Druk op de toets van het toetsenbord om de naam van het gewenste land in te voeren.  
Terwijl u het adres invoert, onderdrukt het systeem de extra helderheid van bepaalde letters om de invoer te vergemakkelijken.  
Het systeem kan meerdere lijsten van landen voorstellen als u op **2** drukt. Selecteer het gewenste land in de lijsten.
- Ga op dezelfde wijze te werk voor “Stad/Voorstad”, “Straat”, “Kruisende straat” en “Huisnummer”.



**NB:** “Kruisende straat” en “Huisnummer” kunnen geactiveerd worden na het selecteren van “Straat”.

**NB:** bij het invoeren van het adres is het niet nodig het soort straat te vermelden (straat, laan, weg enz.).

**NB:** het systeem bewaart in zijn geheugen de laatste ingevoerde steden. Nadat u een bestemming via het adres hebt ingevoerd, wordt dit adres de volgende keer als laatste adres aangegeven.

## INVOEREN VAN EEN BESTEMMING (2/6)

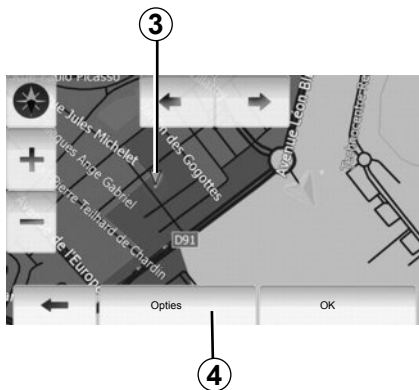

### Nuttige plaatsen (NP) selecteren

U kunt uw bestemming vanuit de nuttige plaatsen selecteren.

U kunt een plaats op verschillende manieren vinden:

- Met de snelle zoekfunctie kunt u aan de hand van de naam snel een plaats in de buurt vinden.
- Met de vooraf ingestelde zoekfunctie kunt u soorten plaatsen vinden waarnaar vaak wordt gezocht door eenvoudig een paar keer op het scherm te drukken.
- U kunt een plaats zoeken op categorie.

### Snel zoeken naar nuttige plaatsen

Met de snelle zoekfunctie kunt u snel een plaats vinden.

Druk ergens op de kaart om nuttige plaatsen te zoeken. De plaats 3 wordt weergegeven.

Druk op 4 en vervolgens op “Referentiepunten rondom de cursor” om de lijst van de nuttige plaatsen met de namen en de afstand weer te geven vanaf plaats 3.

### Nuttige plaatsen zoeken met behulp van voorgeprogrammeerde categorieën

Met de voorgeprogrammeerde zoekfunctie kunt u snel plaatsen vinden die het vaakst worden geselecteerd.

Druk op “Start” > “NAVI” > “Bestemming” > “Referentiepunt” om de voorgeprogrammeerde categorieën weer te geven.



### Categorieën (tankstation/parkeerplaats/restaurant)

- Als er een route actief is, wordt langs deze route gezocht naar “Tankstation” en “Restaurant” en rond de bestemming naar “Parkeren”.
- Als er geen actieve route is (geen bestemming geselecteerd), wordt rond de huidige positie naar deze plaatsen gezocht.
- Als ook de huidige positie niet beschikbaar is (geen GPS-sigitaal), wordt rond de laatst bekende positie naar deze plaatsen gezocht.

## INVOEREN VAN EEN BESTEMMING (3/6)



### Naar nuttige plaatsen zoeken op categorie

U kunt nuttige plaatsen zoeken op hun categorieën en subcategorieën.

Druk op “Start” > “NAVI” > “Bestemming” > “Referentiepunt” > “Aangep. zoekopdracht”.

Selecteer het gebied waarin naar de plaats moet worden gezocht:

- Druk op “In een plaats” om naar een plaats te zoeken in een geselecteerde stad/voorstad (de lijst van de resultaten wordt geordend volgens de afstand vanaf het centrum van de geselecteerde stad).

- Druk op “Langs route” om langs de actieve route te zoeken in plaats van rond een bepaalde plaats. Dit is handig wanneer u een etappe met een zo klein mogelijke omweg wilt maken, bijvoorbeeld als u naar de volgende tankstations of restaurants in de buurt zoekt (de lijst van de resultaten wordt geordend volgens de lengte van de noodzakelijke omweg).
- Druk op “Nabij mijn positie” om te zoeken rond de huidige positie of, als deze niet beschikbaar is, rond de laatst bekende positie (de lijst van de resultaten wordt geordend volgens de afstand vanaf deze positie).
- Druk op “Random bestemming” om een plaats te zoeken rond de bestemming van de actieve route (de lijst van de resultaten wordt geordend volgens de afstand vanaf de bestemming).

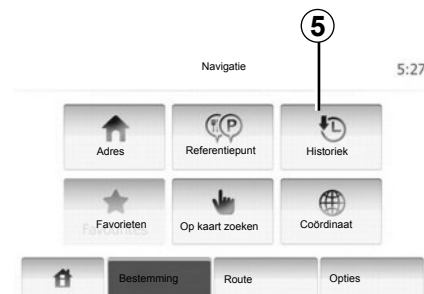

### selecteren van een bestemming uit de vorige bestemmingen

Met deze functie kunt u een bestemming vinden die u eerder hebt ingesteld. Druk op 5.

## INVOEREN VAN EEN BESTEMMING (4/6)

### Selecteren van een adres uit de favoriete bestemmingen.

U kunt de bestemming vinden in de favoriete bestemmingen. Om deze functie efficiënter te gebruiken, raden wij u aan vooraf de bestemmingen op te slaan waar u vaak naartoe gaat.

Sla eerst de favoriete bestemmingen op door op adres te zoeken. Raadpleeg het hoofdstuk "Favoriete bestemmingen beheeren".

Druk op "Start" > "NAVI" > "Bestemming" > "Favorieten" om de lijst van favoriete bestemmingen weer te geven.

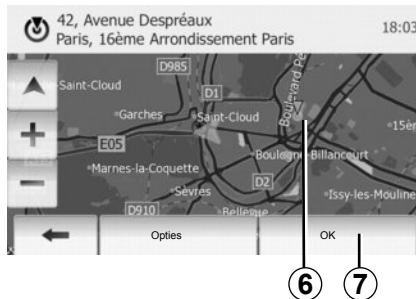

### Selecteren van een bestemming op de kaart

Met deze functie kunt u een bestemming zoeken door de kaart te verschuiven.

Druk op "Start" > "NAVI" > "Bestemming" > "Op kaart zoeken" om de bestemming op de kaart te selecteren.

Druk op de plaats op de kaart die u als bestemming wilt selecteren. De plaats **6** wordt weergegeven.

Druk op **7** om de plaats **6** als bestemming te selecteren.

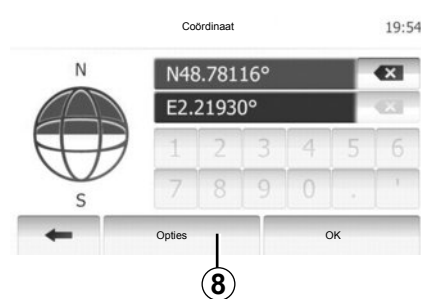

### Invoeren van de coördinaten van de bestemming

Hiermee kunt u snel een bestemming vinden door de coördinaten ervan in te voeren.

Druk op "Start" > "NAVI" > "Bestemming" > "Coördinaat".

U kunt de lengte- en breedtegraden in de volgende indelingen invoeren: decimale graden; decimale graden en minuten; of graden, minuten en decimale seconden.

Druk op **8** en vervolgens op UTM om de coördinaten in de UTM-indeling in te voeren.

## INVOEREN VAN EEN BESTEMMING (5/6)



### De lijst sorteren

De resultaten van het zoeken naar een bestemming op basis van nuttige plaatsen, geschiedenis en favorieten kunnen op naam en afstand worden gesorteerd. Als er een route actief is, kunnen de resultaten op basis van de omweg gesorteerd worden. U kunt deze ook op de kaart weergeven. Druk op **9**.

### Zoeken van een bestemming op naam

Als u een bestemming selecteert op basis van nuttige plaatsen, geschiedenis en favorieten, kunt u op naam in de lijst naar de bestemming zoeken. Druk op **10** en voer de naam via het toetsenbord in.

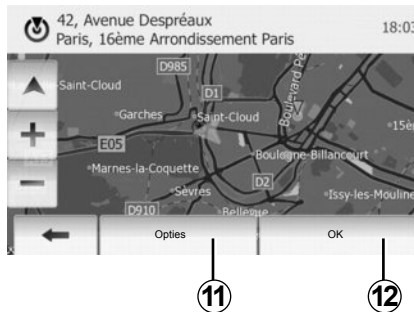

### Bevestigen van de bestemming

Er zijn meerdere keuzes mogelijk voordat u een bestemming bevestigt:

- OK;
- Toevoegen aan favoriete bestemmingen;
- Informatie;
- Terugkeren naar de auto.



### OK

- Als er geen route actief is (geen bestemming geselecteerd), drukt u op **12** om de bestemming van de nieuwe route te bevestigen.
- Als er een route actief is, kunt u de bestemming selecteren voor een nieuwe route. Druk op **12** en vervolgens op "Nieuwe route" of "Tussenvoer".

### Toevoegen aan favoriete bestemmingen

Druk op **11** en vervolgens op **13** om de geselecteerde bestemming in de favoriete bestemmingen op te slaan.



## INVOEREN VAN EEN BESTEMMING (6/6)

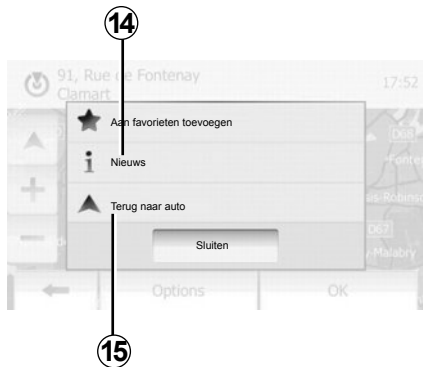

### Informatie

In deze rubriek kunt u het adres, de breedtegraad, de lengtegraad en het telefoonnummer raadplegen (is alleen actief na selectie van een NP). Druk op **14**.

### Terugkeren naar de auto

Druk op **15** om naar de huidige positie van de auto terug te keren.

## ROUTEBEGELEIDING (1/5)



1

### Activeren van de begeleiding

Druk op **1** of wacht 10 seconden na het invoeren van een bestemming. De begeleiding begint.



### Beeldschermen routebegeleiding

Het systeem biedt de keuze uit meerdere navigatiekaarten.

Druk op "Start" > "Opties" > "Kaartinstellingen" en vervolgens op "2D" of "3D" om de weergave van de kaart te veranderen.

U kunt de weergave van de kaart ook veranderen door op het kompas op de kaart te drukken.

De verschillende schermvullende weergavemogelijkheden zijn:

- 2D;
- 3D.

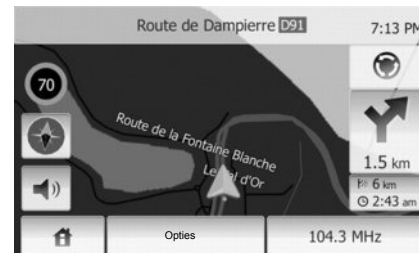

### Schermvullende modus (2D of 3D)

In deze modus wordt de navigatiekaart schermvullend weergegeven.

Rechts onder op de kaart wordt informatie over de aankomsttijd en de resterende afstand tot de bestemming weergegeven.

Rechts op de kaart wordt de volgende richtingsverandering aangeduid.

## ROUTEBEGELEIDING (2/5)

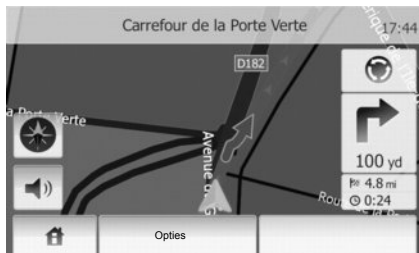

### Kaart van kruispunten

Tijdens de begeleiding zoomt het systeem voor elke richtingsverandering automatisch in op het kruispunt.

Het systeem keert terug naar de normale schaal na het passeren van het kruispunt.



### Weergave knooppunten snelwegen

Tijdens de begeleiding geeft het systeem bij elk knooppunt van snelwegen een drie-dimensionale weergave van het knooppunt weer.

**NB:** voor sommige knooppunten verschijnt alleen een begeleidingspijl.

Het systeem keert terug naar de normale modus na het passeren van het knooppunt.

### De taal van de stembegeleiding wijzigen

Druk op **2** en vervolgens op "NAVI" > "Opties" > "Instellingen stem" om de taal van de begeleiding te wijzigen.

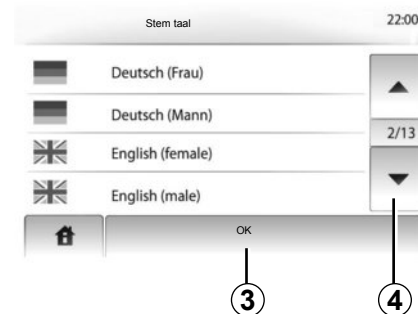

Doorloop de lijst met talen door op **4** te drukken. Druk op de gewenste taal en vervolgens op **3** om uw keuze te bevestigen.

### Naar de radio luisteren tijdens de gesproken begeleiding

Als u naar de radio aan het luisteren bent tijdens de gesproken begeleiding, schakelt het systeem het geluid van de radio uit voor elke richtingsverandering.

Het systeem schakelt het geluid van de radio automatisch opnieuw in na het passeren van het kruispunt.

# ROUTE BEGELEIDING (3/5)

## Details over de route

Met deze functie kunt u uw route weergeven.

Selecteer "Start" > "NAVI" > "Route" na het invoeren van een bestemming.

Er worden zes keuzes aangeboden:

- « Route bewerken »,
- « Vermijdingen »,
- « Overzicht »,
- « Route annuleren »,
- « Alternatieve routes »,
- « Route ».

## Overzicht van de route

Druk op "Start" > "NAVI" > "Route" > "Overzicht" om een kaart met een overzicht van de actieve route weer te geven.

De volgende informatie wordt weergegeven:

- de naam en/of het adres van de bestemming;
- de totale reistijd;
- de totale afstand van de route;

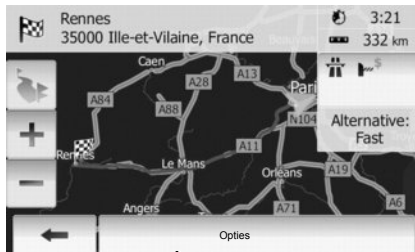

- de speciale punten en gedeelten van de route (bv. tolwegen, wegen met rekeningrijden, autosnelwegen enz.);
- de alternatieve routes (bv. Kortste, Snel, Voordelig).

Druk op **5** om de volgende opties weer te geven:

- Alternatieve routes;
- Route;
- Routeparameters.

**Opmerking:** raadpleeg voor meer informatie de volgende pagina.

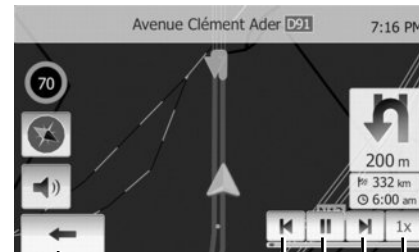

- De navigatie simuleren

Met deze functie kunt u snel de gewenste route weergeven.

Druk op **8** om de simulatie te starten of te onderbreken.

Druk op **10** om de snelheid van de simulatie te verhogen.

U kunt op elk moment de routesimulatie afsluiten door **6** te selecteren.

U kunt naar het vorige/volgende manoeuvre gaan door op **7** of **9** te drukken.

## ROUTEBEGELEIDING (4/5)

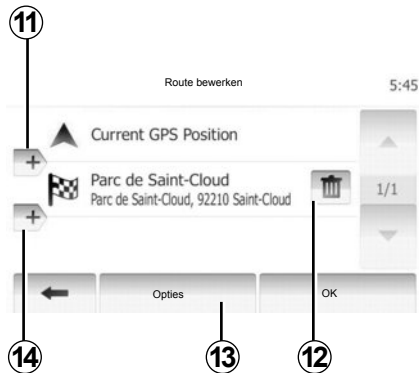

### Etappes en bestemming

Druk op "Start" > "Route" > "Route bewerken" om de route te veranderen door de lijst van etappes te wijzigen. U kunt etappes toevoegen of verwijderen en de lijst opnieuw indelen.

Druk op **11** om punten toe te voegen en druk daarna op **14** om een nieuwe bestemming toe te voegen. Er bestaan verschillende methodes om een bestemming aan te geven: raadpleeg het hoofdstuk "Een bestemming invoeren".

Druk op **12** om een bestemming te verwijderen.

Druk op **13** om de lijst opnieuw in te delen.

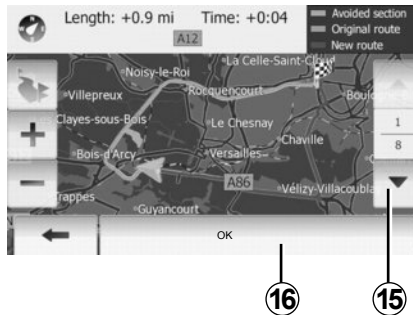

### Omwegen

Druk op "Start" > "Route" > "Vermijdingen" om een omweg te maken. Druk op een deel van de lijst afhankelijk van de gewenste omweg.

Druk op **15** om naar een ander deel te gaan. Bevestig de nieuwe route door op **16** te drukken.

### De route annuleren

U kunt de begeleiding op elk moment stoppen.

Druk op "Start" > "Route" > "Route annuleren" om de actieve route te annuleren.

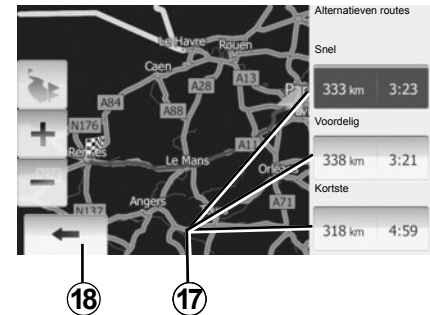

### Alternatieve routes

Met deze rubriek kunt u de routeplanningsmethode wijzigen.

Er zijn drie opties met afstand en tijd waarmee u de routeplanningsmethode kunt wijzigen:

- Snel;
- Zuinig;
- Kort.

Raadpleeg de paragraaf "Route-instellingen" van het hoofdstuk "Navigatie-instellingen".

Druk op "Start" > "Route" > "Alternatieve routes" en daarna op **17**.

Bevestig de nieuwe route door op **18** te drukken.

## ROUTEBEGELEIDING (5/5)

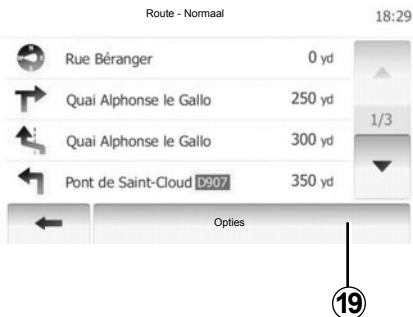

### « Route »

Met deze functie geeft u het blad van de weg weer.

Er worden meerdere details van de route weergegeven:

- richtingveranderingspijlen;
- wegnummer;
- afstand tot een wegvertakking.

Druk op **19** om het detailniveau van de route te bepalen:

- samenvatting;

Alleen de belangrijkste elementen van de route (vertrekpunt, via, bestemming) en de bijbehorende afstand, resterende tijd en aankomsttijd worden weergegeven.

- normale beschrijving;

Alle manoeuvres en details van borden, wegnummers, straatnamen en afstand worden weergegeven. Bovendien worden informatie en waarschuwingen weergegeven zoals de door de bestuurder ingevoerde etappenamen, de beperkingen (van toegankelijkheid en manoeuvres), de genegeerde gebruikersvoorkeuren, enz.

- lijst van wegen.

De route en de namen en nummers van wegen worden weergegeven. Bovendien worden hun lengte, de gemiddelde richting en de tijd van de route weergegeven. De route-elementen worden in deze modus niet weergegeven.

### « Kaartinstellingen »

Met deze rubriek kunt u de routeparameters kiezen.

Raadpleeg de paragraaf “Routeparameters” van het hoofdstuk “Navigatie-instellingen”.

**NB:** het bij de instelling van de route gekozen wegtype kan de voorgestelde route sterk beïnvloeden.

# INSTELLINGEN KAART



Druk op **2** en daarna op **1** om naar het menu voor het instellen van de kaart te gaan.

## De weergave instellen

Met deze functie kunt u de weergave van de kaart veranderen in een 3D-perspectiefaanzicht en een 2D-bovenaanzicht.

Druk op "3D" of "2D".

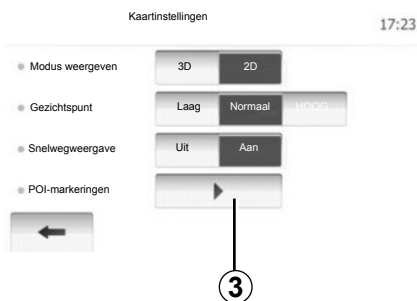

## Het gezichtspunt instellen

Met deze functie kunt u het zoomniveau en de hellingshoek aanpassen. Er zijn drie niveaus beschikbaar.

Druk op "Laag", "Normaal" of "HOOG".

## Snelwegweergave

Deze functie activeert/deactiveert de snelwegweergave.

Druk op "Aan" of "Uit".

## Tonen van de interessante punten

U kunt ervoor kiezen bepaalde interessante punten weer te geven (zichtbaar op schaal 100 m) op de kaart.

Om rechtstreeks toegang te krijgen tot deze functie, drukt u op **3** om de nuttige plaatsen op de kaart weer te geven:

- Hotel
- Luchthaven
- Garage
- Bedrijf
- Café of bar
- ...

Druk op "Aan" of "Uit" om de nuttige plaatsen weer te geven of te verbergen.

Voer de naam van de nuttige plaats in om de lijst van subcategorieën te openen.

**NB:** In landen waarvan u de kaart niet hebt, kunt u de navigatiefunctie uitschakelen. Druk op "Uit" in "Systeeminstellingen" om de navigatiefunctie uit te schakelen.

## DE FAVORIETEN BEHEREN (1/2)



### Een item maken

Druk op "Start" > "Bestemming" om naar het bestemmingsmenu te gaan. U beschikt over meerdere methoden om een bestemming in te voeren;

- Adres: raadpleeg de paragraaf "Invoeren van een adres" van het hoofdstuk "Invoeren van een bestemming".
- Nuttige plaats: raadpleeg de paragraaf "Een nuttige plaats selecteren (NP)" van het hoofdstuk "Invoeren van een bestemming".

- Adres: raadpleeg de paragraaf "Invoeren van een adres" van het hoofdstuk "Invoeren van een bestemming".
- Geschiedenis: raadpleeg de paragraaf "Selecteren van een bestemming uit de vorige bestemmingen" van het hoofdstuk "Invoeren van een bestemming".
- Zoeken op de kaart: raadpleeg de paragraaf "Selecteren van een bestemming op de kaart" van het hoofdstuk "Invoeren van een bestemming".
- Coördinaten: Raadpleeg de paragraaf "De coördinaten van een bestemming invoeren" van het hoofdstuk "Invoeren van een bestemming" voor het invoeren van een plaats op de kaart.



In alle gevallen geeft het systeem nadat het adres is bevestigd, dit op de kaart aan. Druk op "Opties" en daarna op "Aan favorieten toevoegen" om de bestemming aan de Favorieten toe te voegen.

Voordat u een favoriete bestemming opslaat, kunt u via het toetsenbord de naam ervan wijzigen.



## DE FAVORIETEN BEHEREN (2/2)



### De lijst sorteren

U kunt de lijst van de favoriete bestemmingen sorteren op naam of afstand of ze allemaal op de kaart weergeven. Druk op "Opties".

### Favoriete bestemmingen schrappen

Druk op de favoriete bestemming die u wenst te schrappen. Druk op "Opties", "Favoriet verwijderen" en bevestig met een druk op "Wissen".

Om alle favoriete bestemmingen te wissen, drukt u op "Opties" en vervolgens op "Alles verwijderen". Bevestig met een druk op "Alles verwijderen".

### Zoeken naar een favoriete bestemming

Met deze functie kunt u naar een favoriete bestemming zoeken met de opgeslagen naam ervan.

Druk op "Zoeken" en voer de naam van de favoriete bestemming via het toetsenbord in.

## NAVIGATIE-INSTELLINGEN (1/4)

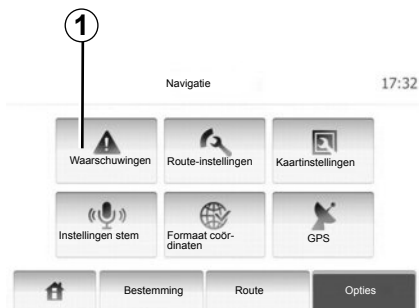

Met het menu “Instellingen navigatie” kunt u de weergave van de kaart of de parameters van de navigatie wijzigen.

### Waarschuwingen

Met deze rubriek kunt u de waarschuwingen configureren. Druk op **1** om naar het menu van de waarschuwingen te gaan.

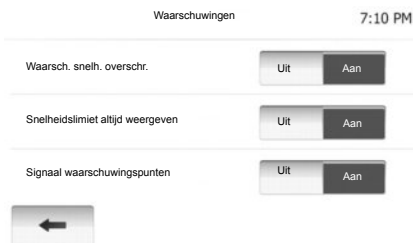

### Waarschuwing bij overschrijding van de snelheidslimiet

De kaarten kunnen informatie bevatten over de snelheidslimieten op weggedeelten. Het systeem kan u waarschuwen als u de huidige snelheidslimiet overschrijdt. Deze informatie kan voor uw gebied onbeschikbaar zijn of niet helemaal correct zijn voor alle wegen van de kaart.

De volgende soorten waarschuwingen zijn beschikbaar:

- Geluidswaarschuwing: u krijgt een niet-gesproken waarschuwing wanneer u de snelheidslimiet overschrijdt.
- Visuele waarschuwing: de huidige snelheidslimiet wordt op de kaart weergegeven als u deze overschrijdt.

Druk op “Aan” of “Uit” om de waarschuwing in- of uit te schakelen.

### Snelheidslimiet altijd weergeven

U kunt instellen dat de snelheidslimiet altijd wordt weergegeven. U kunt deze functie in dit menu activeren/deactiveren.

### Waarschuwingen bij EHBO-posten

Wanneer de bestuurder een EHBO-post passeert, wordt op het scherm een waarschuwingssignaal weergegeven. U kunt deze functie in dit menu activeren/deactiveren.

## NAVIGATIE-INSTELLINGEN (2/4)

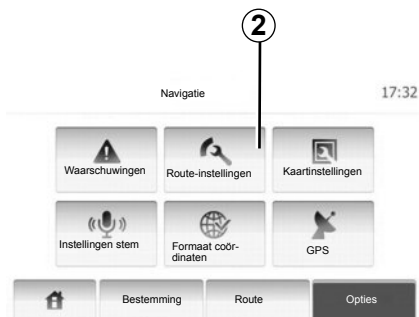

### Routeparameters

Met deze functie kunt u bepalen hoe de routes worden uitgerekend. Druk op **2** om naar het menu voor het configureren van de route te gaan.

### Routeplanningsmethode

Het systeem biedt 3 hoofdcriteria voor het berekenen van de route:

- Snel: geeft een snelle route aan als u met de maximaal toegestane snelheid of bijna op alle wegen kunt rijden;

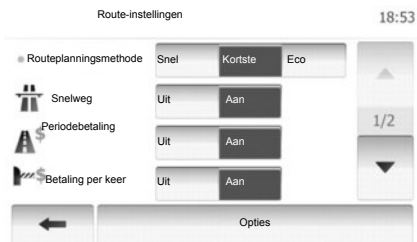

- Kortste: geeft een korte route aan om de af te leggen afstand zo klein mogelijk te maken;
- Eco : deze modus biedt een compromis tussen de snelle en de korte modus. Hiermee kunt u met korter rijden een grotere afstand afleggen. De berekende route zal waarschijnlijk korter zijn dan de snelle oplossing, maar zal niet veel langzamer zijn.

### Snelweg

Mogelijk wilt u autosnelwegen vermijden wanneer u een langzame auto bestuurt of een ander voertuig sleept.

### Wegen met rekeningrijden

Hiermee staat u wel of niet het gebruik van wegen toe waarvoor voor een bepaalde periode een speciale vergunning moet worden aangeschaft.

### Tolwegen

Hiermee staat u wel of niet het gebruik van tolwegen toe.

### Veerboten

Hiermee staat u wel of niet het gebruik van alle typen veerboten, schepen en treinen toe.

### Onverharde wegen

Hiermee staat u wel of niet het gebruik van onverharde wegen toe.

## NAVIGATIE-INSTELLINGEN (3/4)



### Instellingen kaart

Raadpleeg het hoofdstuk “Instellingen kaart”.

### Instellingen gesproken begeleiding

Met deze functie kunt u de taal van de gesproken routebegeleiding wijzigen.



### Indeling van coördinaten

Met deze functie kan de indeling van de coördinaten gewijzigd worden.

Druk op **3** om de indeling van de coördinaten te wijzigen.

Dit systeem biedt 3 indelingstypen.

## NAVIGATIE-INSTELLINGEN (4/4)

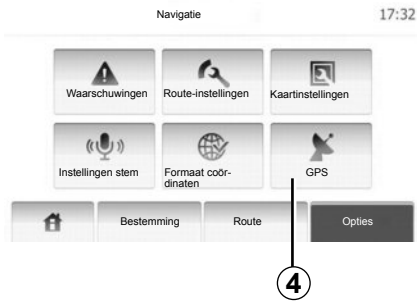

### GPS

Met deze functie kunt u de status van de GPS-satellieten controleren.

Druk op **4** om toegang te krijgen tot de GPS-informatie (scherm **A**).

**A**

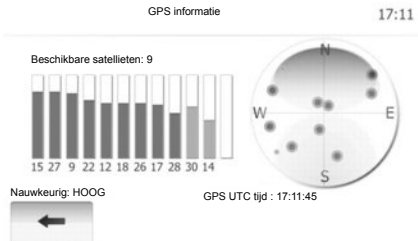



## Naar het menu Driving eco<sup>2</sup> gaan (Afhankelijk van de auto)

Klik in het hoofdmenu op "Voertuig" en daarna op "Driving eco<sup>2</sup>".

Met het menu "Driving eco<sup>2</sup>" krijgt u toegang tot de volgende informatie:

- "Trajectbalans";
- « Richtlijn ».

## "Trajectbalans"

Met dit menu kunt u de opgeslagen gegevens van uw laatste route weergeven:

- « Gemiddeld verbruik »;
- « Totaal brandstofverbruik »;
- « Gemiddelde snelheid »;
- Kilometers afgelegd zonder brandstof te verbruiken;
- gemiddelde prestatie van zuinig rijden (zone **A**);
- indicatielampje voor overschakelen naar de volgende versnelling (**B**-zone);
- Remanticipatie (zone **C**).

**NB:** druk op de knop "Reset" op het instrumentenpaneel om een nieuwe route te starten als de applicatie is opgestart.

## « Richtlijn »

Dit menu evalueert uw rijstijl en geeft u de meest geschikte aanwijzingen om uw brandstofverbruik te optimaliseren.

# BLUETOOTH®-TOESTELLEN KOPPELEN/ONTKOPPELEN (1/2)

## Aansluiting Bluetooth®

Controleer of de Bluetooth®-verbinding "Aan" (geactiveerd) is. Druk hiervoor op «Start» > «INST» en selecteer «Bluetooth».

## Een Bluetooth® toestel koppelen

Voor het eerste gebruik van uw handsfree systeem, moet u uw mobiele Bluetooth® telefoon koppelen aan uw auto. Door het koppelen herkent het systeem uw toestel en wordt dit opgeslagen. U kunt tot 8 toestellen koppelen, maar er kan maar één tegelijk verbonden zijn met het handsfree systeem. Het koppelen gebeurt rechtstreeks op uw toestel.



Uw handsfree systeem heeft uitsluitend ten doel de communicatie te vergemakkelijken en de risicofactoren te beperken, maar kan ze nooit helemaal uitbannen. Houd u altijd aan de wettelijke voorschriften van het land waarin u reist.



Uw multimediasysteem en uw toestel moeten zijn ingeschakeld.

**NB:** tijdens het koppelen mag geen ander, eerder gekoppeld toestel verbonden zijn met het handsfree-systeem.

Druk op het scherm op "Zoeken naar Bluetooth-apparaat" of "Validatie voor extern apparaat".

## Koppelen van een Bluetooth®-apparaat op het multimediasysteem

Druk op "Zoeken naar Bluetooth-apparaat".

Voer de volgende handelingen uit op uw mobiele toestel, in de volgende volgorde:

- activeer de verbinding van het Bluetooth® toestel;
- start het zoeken naar Bluetooth®-toestellen in de buurt;
- selecteer uw apparaat in de lijst met randapparatuur die door het multimediasysteem werd gevonden;
- toets op het toetsenbord van de telefoon de Bluetooth®-code "0000" in.

**NB:** Bij sommige toestellen hoeft de Bluetooth®-code niet te worden ingevoerd.

Het toestel wordt automatisch opgeslagen en verbonden met de auto. Als het koppelen mislukt, moet u de handelingen opnieuw uitvoeren.

Raadpleeg de handleiding van uw toestel voor meer informatie.

Afhankelijk van het merk en het model van uw toestel kunnen de handsfree functies gedeeltelijk of helemaal onverenigbaar zijn met het systeem van uw auto.

## TOESTELLEN KOPPELEN/ONTKOPPELEN BLUETOOTH® (2/2)

### Een Bluetooth®-telefoon met het multimediasysteem koppelen vanaf de telefoon

- activeer de Bluetooth®-verbinding van uw toestel;
- druk in het multimediasysteem op «Validatie voor extern apparaat»;
- Selecteer op uw toestel “MEDIA-NAV” (naam van het handsfree-systeem) in de lijst.

**NB:** Als het apparaat niet verbonden is, druk dan op de knop **L**. U krijgt twee keuzes te zien:

- de randapparatuur zoeken;
- de randapparatuur weergeven.

Het toestel wordt automatisch opgeslagen en verbonden met de auto. Als het koppelen mislukt, moet u de handelingen opnieuw uitvoeren.

Raadpleeg de handleiding van uw toestel voor meer informatie.



### Een Bluetooth® toestel ontkoppelen

Bij het ontkoppelen wordt een toestel verwijderd uit het geheugen van het handsfree systeem.

Druk op **1**. Druk op het pictogram van een mandje op de naam van het toestel dat u uit de lijst wilt verwijderen. Bevestig uw keuze door «OK» te selecteren.

U kunt ook alle toestellen uit de lijst verwijderen door op «Opties», «Alles verwijderen» te drukken en daarna uw keuze te bevestigen door «OK» te selecteren.

### Mislukte verbinding

Als geen verbinding gemaakt wordt, controleer dan of:

- uw toestel is ingeschakeld;
- het toestel is geconfigureerd om de vraag om automatische verbinding met het systeem te kunnen accepteren;
- de accu van uw toestel niet ontladen is;
- uw toestel eerder werd gekoppeld aan uw handsfree systeem;
- de Bluetooth®-functie van uw toestel en die van het systeem geactiveerd is;

**NB:** door langdurig gebruik van uw handsfree systeem ontladde de accu van uw toestel snel.



# BLUETOOTH® TOESTELLEN VERBINDEN, VERBINDING VERBREKEN

## Een Bluetooth® toestel verbinden

Uw toestel moet verbonden zijn met het handsfree systeem om toegang te kunnen hebben tot alle functies.

Een toestel dat niet van tevoren gekoppeld is, kan niet verbonden worden aan het handsfree systeem. Raadpleeg de paragraaf “Bluetooth® toestellen koppelen/ontkoppelen”.

Zodra het systeem ingeschakeld is, zoekt het handsfree-systeem de laatst gekoppelde randapparatuur in de buurt (dit zoeken kan een minuut duren).

Als tijdens het verbinden een gesprek wordt gevoerd, dan wordt dit voortgezet via de luidsprekers van de auto.

**NB:** Schakel de automatische apparaatherkenning bij voorkeur in.

## Mislukte verbinding

Als geen verbinding gemaakt wordt, controleer dan of:

- het toestel is geconfigureerd om de vraag om verbinding met het systeem te kunnen accepteren;
- uw toestel is ingeschakeld.
- de accu van uw toestel niet ontladen is;
- uw toestel eerder werd gekoppeld aan uw handsfree systeem;
- de Bluetooth®-functie van uw toestel en die van het systeem geactiveerd is;

**NB:** door langdurig gebruik van uw handsfree systeem ontladde de accu van uw toestel snel.

## Wisselen van een verbonden telefoon

In het multimediasysteem kunnen tot 8 Bluetooth®-toestellen worden opgeslagen.

U kunt op elk moment een van de 8 Bluetooth®-toestellen verbinden/de verbinding ermee verbreken.

Druk op “Start” > “INST” en selecteer “Bluetooth”. Druk op “Bluetooth-apparaatlijst bekijken”.

Druk op het toestel dat u wilt verbinden en bevestig door op “OK” te drukken.

Als op het moment van het verbreken van de verbinding met de telefoon een gesprek wordt gevoerd, schakelt dit automatisch terug naar uw telefoon.



Druk op **1** om de lijst te doorlopen en klik vervolgens op “Telefoonboek” om naar het telefoonboek van het systeem te gaan.

## Gebruik van het telefoonboek

U kunt de telefoonboekvermeldingen gebruiken die in het systeem zijn opgeslagen.

Nadat u uw systeem en uw Bluetooth®-telefoon draadloos via Bluetooth® met elkaar hebt verbonden, worden de telefoonnummers in het telefoonboek van uw telefoon automatisch naar het telefoonboek van het systeem overgezet.

**NB:** bij sommige telefoons kan het systeem u vragen om het overzetten van het telefoonboek van de telefoon te bevestigen.

## Een nummer uit het telefoonboek bellen

Nadat u in het telefoonboek de contactpersoon hebt gevonden die u wilt bellen, kunt u het nummer selecteren en de oproep starten.

## Alfabetisch zoeken naar een contactpersoon in het telefoonboek

Als het telefoonboek veel contactpersonen bevat, kan het handig zijn om deze op alfabetische volgorde weer te geven om het zoeken te vergemakkelijken.

Druk op **2** en voer daarna de naam van de contactpersoon in om met behulp van het toetsenbord te zoeken.



Het is raadzaam om de auto te stoppen om een nummer in te voeren of een contactpersoon te zoeken.

# EEN NUMMER BELLEN

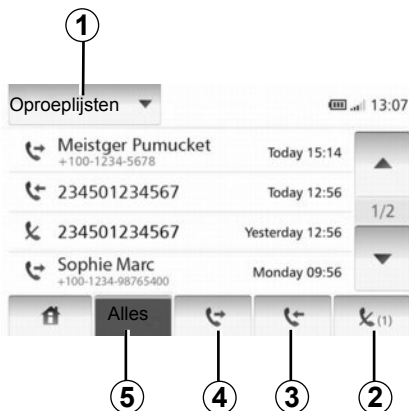

## Bellen van een favoriet nummer

Raadpleeg de paragraaf “Een nummer uit het telefoonboek bellen” in het hoofdstuk “Telefoonboek”.

## Bellen vanuit het telefoonboek

In het menu “Telefoontoestel” klikt u, als de telefoon aangesloten is, op “Telefoonboek”. Selecteer de contactpersoon (of het juiste nummer als de contactpersoon meerdere nummers heeft), deze contactpersoon wordt automatisch gebeld zodra u op het nummer klikt.

## Een nummer uit de lijst van gevoerde gesprekken bellen

U kunt de lijst gebruiken van oproepen die in het geheugen van de telefoon zijn opgeslagen.

Nadat u uw toestel en uw telefoon Bluetooth® draadloos via Bluetooth® met elkaar hebt verbonden, worden de nummers uit de lijsten Alle oproepen, Uitgaande oproepen en Gemiste oproepen automatisch overgezet naar de lijst van oproepen.

Druk op **1** om de lijst te doorlopen en druk vervolgens op “Oproeplijsten”.

Druk op **5** om de lijst van alle oproepen weer te geven.

Druk op **4** om de lijst van uitgaande oproepen weer te geven.

Druk op **3** om de lijst van ontvangen oproepen weer te geven.

Druk op **2** om de lijst van gemiste oproepen weer te geven.

In elke lijst worden de contactpersonen op volgorde van de meest recente tot de oudste weergegeven. Selecteer een contactpersoon om een nummer te bellen.

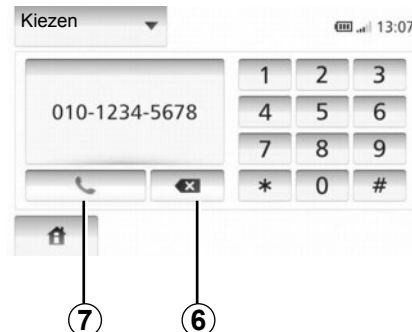

## Een nummer samenstellen

Druk op **1** om de lijst te doorlopen en druk vervolgens op “Kiezen” om vanaf een nummer te bellen.

Druk op de genummerde toetsen om een telefoonnummer in te voeren en druk vervolgens op **7** om het nummer te bellen.

Om een nummer te corrigeren, drukt u op “6”. Met een lange druk op **6** kunnen alle cijfers tegelijk worden gewist.



Het is raadzaam om de auto te stoppen om een nummer in te voeren of een contactpersoon te zoeken.

# EEN OPROEP ONTVANGEN

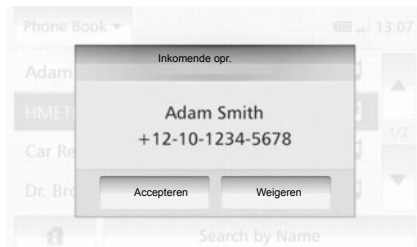

## Een oproep ontvangen

Bij een inkomend gesprek wordt het ontvangstscherm weergegeven met de informatie die beschikbaar is over de beller:

- de naam van de contactpersoon (als zijn nummer aanwezig is in het telefoonboek);
- het nummer van de beller;
- “Onbekend” (als het nummer niet kan worden getoond).

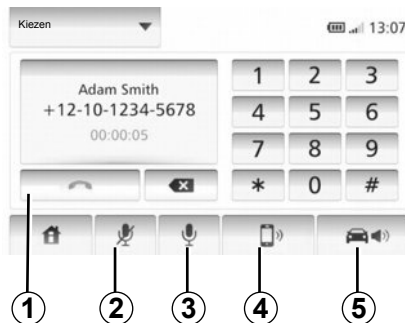

## Tijdens een gesprek

Tijdens een gesprek kunt u:

- de microfoon aanzetten/uitzetten door op **2** of **3** te drukken;
- ophangen door op **1** te drukken;
- het geluid uit de luidspreker van de telefoon laten komen door op **4** te drukken;
- het geluid uit de luidspreker van de auto laten komen door op **5** te drukken.

# ACHTERUITRIJCAMERA

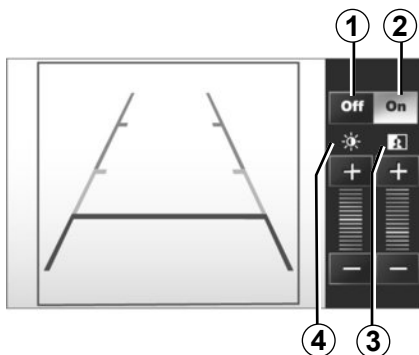

## Werking

Bij het inschakelen van de achteruitversnelling (en tot ongeveer 5 seconden na het inschakelen van een andere versnelling) wordt de omgeving achter de auto weergegeven op het instrumentenpaneel met een tekening en de instellingen voor contrast en helderheid.

Als de rode zone bereikt is, gebruikt u de afbeelding van de bumper om nauwkeurig te stoppen.

**NB** : zorg ervoor dat de achteruitrijcamera niet bedekt is (vuil, modder, sneeuw enz.).

## Inschakelen, uitschakelen tekening

U kunt de weergave van de tekening in- of uitschakelen door op **1** of **2** te drukken.

## Afstellen

Druk op “+” of “-” om het contrast **3** en de helderheid **4** in te stellen.



Deze functie is een extra hulpmiddel. De bestuurder moet altijd opletten en blijft verantwoordelijk.

De bestuurder moet altijd op zijn hoede blijven voor plotselinge gebeurtenissen die zich tijdens het rijden kunnen voordoen: let dus altijd op of er tijdens de manoeuvre een bewegend obstakel (zoals een kind, dier, kinderwagen, fiets) of een te klein of smal obstakel is (grote steen, dun paaltje).

**NB**: Raadpleeg voor meer informatie over de achteruitrijcamera het instructieboekje van uw auto.

Het scherm geeft een omgekeerd beeld.

De tekening is een op een horizontale ondergrond geprojecteerde weergave; houd geen rekening met deze informatie in het geval van een verticaal of op de grond geplaatst voorwerp.

De voorwerpen die op de rand van het scherm verschijnen kunnen vervormd zijn.

In geval van te veel licht (sneeuw, auto in de zon, enz.) kan het zicht van de camera gestoord zijn.

Als de achterklep open staat of niet goed gesloten is, verschijnt de boodschap “ACHTERKLEP OPEN” en, afhankelijk van de auto, verdwijnt de weergave van de camerabeelden.

# INSTELLINGEN VAN HET SYSTEEM (1/2)

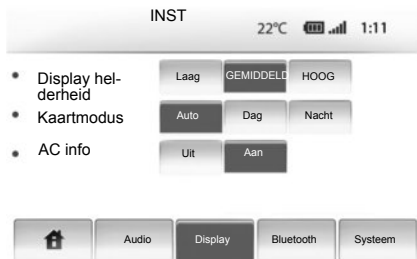

Om bij de parameters van het systeem te komen:

- Druk op «Start», «INST»;
- druk op het menu onderaan het scherm;
- selecteer een rubriek.

## Instelling van het scherm

### Helderheid van het scherm;

U kunt de helderheid van het scherm afstellen.

Stel de helderheid van het scherm af op «Laag», «Midden» (Gemiddeld) of «Hoog».



### « Kaartmodus »

Om de leesbaarheid van het kaartscherm overdag en 's nachts te verbeteren, kunt u de kleurencombinaties op de kaart veranderen.

- «Auto»: de GPS geeft het kaartscherm weer. de dag/nachtschakeling gebeurt automatisch naargelang de lichten al dan niet ingeschakeld zijn.
- «Dag»: het kaartscherm wordt altijd met lichte kleuren weergegeven.
- «Nacht»: het kaartscherm wordt altijd met donkere kleuren weergegeven.

### « AC info »

Met deze functie kunt u de weergave van de informatie over de klimaatregeling in- of uitschakelen wanneer u de instellingen wijzigt.

## Instellingen systeem

### « Taal »

Met deze functie kunt u de in het systeem gebruikte taal en de taal van de gesproken begeleiding wijzigen.

## INSTELLINGEN VAN HET SYSTEEM (2/2)

### « Tijd »

Met deze functie kunt u kiezen tussen de tijdsweergave «12u» en «24u».

**Opmerking:** de tijd wordt automatisch ingesteld door het GPS-systeem. Daarvoor moet u wel de kaart hebben van het land waarin u zich bevindt om de lokale tijd te kennen.

Om de tijd handmatig in te stellen, drukt u op "Klok/eenheden" en kiest u "Tijd instellen".

### « Eenheden »

Met deze functie kunt u de eenheid van afstand wordt weergegeven in uw navigatiesysteem instellen. U kunt kiezen tussen «km» en «mijl».

### « Fabrieksinstelling »

Met deze functie kunt u verschillende parameters resetten naar de standaardinstellingen.

- «Alles»: hiermee worden alle instellingen gereset naar de standaardinstellingen.
- «Telefoon toestel»: hiermee worden alle instellingen met betrekking tot de telefoon gereset.
- «Navigatie»: hiermee worden alle instellingen met betrekking tot navigatie gereset.
- «Audio-media-radio-Systeem»: hiermee worden alle geluids-, media- en radioinstellingen gereset.

### « Navigatie »

Met deze functie kunt u de navigatie van het systeem in- of uitschakelen.

### « Systeemversie »

Met deze functie kunt u de versie van het systeem controleren.

## Het geluid regelen

Raadpleeg het hoofdstuk "Het geluid regelen".

### « Bluetooth instellen »

Raadpleeg het hoofdstuk "Bluetooth® toestellen koppelen/ontkoppelen".

## SYSTEEM BIJWERKEN (1/4)



Met behulp van uw USB-stick en een met internet verbonden computer kunt u:

- de inhoud van de cartografie updaten;
- het systeem te updaten;
- nieuwe kaarten te kopen;
- de inhoud van de PI's bijwerken.

In sommige landen is het downloaden en inschakelen van de waarschuwingsoptie voor risicozones verboden en kunt u daarmee de wet overtreden.

### Installatie van de software

Installeer de Naviextras Toolbox in enkele muisklikken op uw computer. De Toolbox kan worden gedownload op de website van de fabrikant.

Nadat u het installatiebestand vanaf de website <http://renault.naviextras.com> hebt gedownload, moet u er op dubbelklikken om de installatie op te starten.

Volg de instructies op het scherm.

### Een internetaccount aanmaken

Klik op het pictogram “Not logged in” in de werkbalk bovenaan op de pagina of klik op de knop “Verbinding” op het hoofdscherm van de Toolbox om verbinding te maken. Indien u nog niet op de website Naviextras.com bent geregistreerd, kunt u dit gemakkelijk via de Toolbox doen door op de verbindingpagina op de knop “Register” te klikken.



### Gegarandeerd de meest recente kaart

Na aflevering van uw nieuwe auto kunt u 90 dagen lang de cartografie gratis updaten. Na deze periode zijn de updates niet meer gratis.

Aan de schermen in de handleiding kunnen geen rechten worden verbonden.



## SYSTEEM BIJWERKEN (2/4)

### Het systeem met de Toolbox registreren

Om uw multimediasysteem in uw gebruikersprofiel te registreren, moet u eerst een lege USB-stick in het multimediasysteem steken.

**NB:** om te weten hoe u de USB -stick in het systeem moet steken, raadpleegt u de rubriek “USB-stick inbrengen” onder het hoofdstuk “Het navigatiesysteem” in uw handleiding.

**Opmerking:** de USB-stick wordt niet bij het systeem geleverd.

**NB:** de gebruikte USB-stick moet in FAT32-formaat geformatteerd zijn en moet een minimale capaciteit van 4GB en een maximale capaciteit van 32GB hebben.

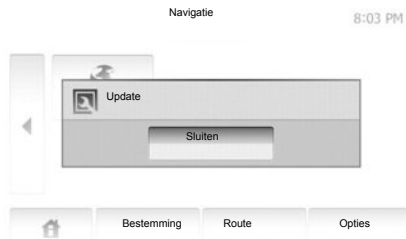

### Het systeem op een USB-stick opslaan

Zodra u de USB -stick in de USB -poort van het multimediasysteem hebt gestoken, selecteert u "Navigatie" > "Opties" > "Kaartupdates" > "Opties" > "Update" op de tweede pagina.

Op die manier wordt er een kopie van uw navigatiesysteem op de USB -stick gemaakt, zodat de Toolbox uw systeem in uw account kan registreren en zodat de Toolbox de beschikbare updates voor uw systeem kan opsporen.

Steek de USB-stick in uw computer (die al met het internet moet zijn verbonden). Zodra uw systeem verbinding heeft gemaakt en de Toolbox het systeem in de lijst van gebruikte systemen heeft gevonden, verschijnt de naam van het systeem (of de software) bovenaan in het venster Toolbox.

Indien u de instructies hebt gevolgd en u uw USB-stick in de computer hebt gestoken voordat u verbinding maakte, wordt uw systeem in uw gebruikersprofiel geregistreerd.

## SYSTEEM BIJWERKEN (3/4)

### Updates op de USB -stick downloaden

Indien u gratis of tegen betaling inhoud hebt verkregen, klikt u op de knop voor updates in de menubalk aan de linkerkant van de Toolbox.

De knop voor updates leidt u naar een scherm met alle beschikbare updates, waaronder:

- de artikelen die u hebt gekocht, maar nog niet hebt geïnstalleerd (updates of extra's);
- de gratis updates en extra's die u uit de catalogus aan de installatiereeks hebt toegevoegd;
- systeemupdates (indien er een meer recente versie beschikbaar is);
- en speciale gratis updates.

Alle beschikbare updates worden per regio vermeld in een lijst en op een wereldkaart.

Standaard worden alle artikelen voor alle regio's geselecteerd om te worden geïnstalleerd. Indien u een regio tijdelijk wilt overslaan, doet u het vinkje in het vakje vóór de desbetreffende rij in de tabel weg. Nadat u de hele tabel hebt overlopen, klikt u op de knop "Installeren" onderaan het scherm om de installatieprocedure op te starten.

De Toolbox begint vervolgens de geselecteerde updates te downloaden en te installeren. U moet wachten totdat u een bericht krijgt dat de installatie voltooid is.

De Toolbox waarschuwt u indien bepaalde geselecteerde artikelen de maximumcapaciteit van het navigatiesysteem overschrijden. In dat geval kunt u op basis van deze opslaglimiet kiezen welke artikelen u wilt installeren en welke u uit het systeem wilt verwijderen.

Zelfs wanneer u artikelen uit het systeem verwijdert, blijven ze uw eigendom en kunt u ze later opnieuw gratis installeren.

Tijdens een update mag u de USB-stick niet uit het systeem halen of het systeem uitschakelen.



In sommige landen is het downloaden en aanzetten van de optie van de waarschuwingen voor flitslocaties verboden.

## SYSTEEM BIJWERKEN (4/4)

### Systeem en cartografie bijwerken

#### Updates downloaden naar de auto

Zodra het downloaden voltooid is, kunt u de USB-stick uit de computer halen. Steek de USB-stick in de USB-poort van het multimediasysteem.

Een actief systeem identificeert automatisch de beschikbare updates op de USB -stick en stelt voor om het systeem of de cartografie bij te werken op basis van de beschikbare updates op de USB -stick. Tijdens de installatie van de update mag u uw multimedia-systeem niet uitschakelen.

**Opmerking:** een systeemupdate kan uitsluitend worden gedownload en geïnstalleerd indien er een meer recente versie bestaat.

Het systeem kan automatisch opnieuw worden opgestart tijdens de updateprocedure. Wacht totdat het scherm van de radio wordt weergegeven.

**A**

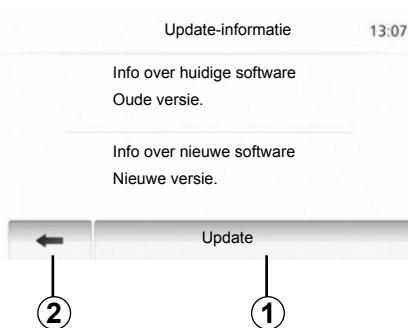

- Nadat de USB-stick is geplaatst, wordt automatisch het scherm **A** weergegeven;
- druk op **2** om de update te starten;
- druk op **1** om terug te keren naar het vorige scherm.

De procedure van de update start automatisch. Voer geen handeling uit tijdens de update van uw systeem.

Wanneer de update afgelopen is, wordt het multimediasysteem opnieuw opgestart met bijgewerkte functies.

#### Licentie

Ga naar de website <http://opensource.lge.com> voor de broncodes GPL, LGPL, MPL en andere opensourcelicenties die in dit product zitten vervat.

Naast de broncodes kunnen ook alle toepasselijke licentietermijnen, garantie-uitsluitingen en auteursrechtvermeldingen worden gedownload.

LG Electronics bezorgt u tevens op schriftelijk verzoek gericht aan [opensource@lge.com](mailto:opensource@lge.com) de opensourcecodes op een CD-ROM tegen betaling van een bijdrage die de distributiekosten (zoals media-, verzendings- en verwerkingskosten) dekt.

Dit aanbod geldt gedurende drie jaar vanaf de datum waarop het product is gekocht.

Bij een onvrijwillige onderbreking van de update, begint u het proces weer vanaf het begin.

## STORINGEN (1/2)

<b>Systeem</b>		
<b>Beschrijving</b>	<b>Oorzaken</b>	<b>Oplossingen</b>
Er verschijnt geen beeld.	Het scherm staat stand-by.	Controleer of het scherm niet stand-by staat.
	Het systeem is gestopt	De temperatuur in de auto is te laag of te hoog.
Er is geen enkel geluid hoorbaar.	Het volume staat op minimum of de dempingsfunctie is geactiveerd.	Zet het volume harder of deactiveer de dempingsfunctie.
Er klinkt geen enkel geluid uit de luidspreker links, rechts, voor of achter.	De parameters van de balance of de fader zijn verkeerd.	Stel de balance of de fader goed af.

<b>Navigatie</b>		
<b>Beschrijving</b>	<b>Oorzaken</b>	<b>Oplossingen</b>
Er is geen enkel geluid hoorbaar.	Het volume van het menu "Navigatie" staat op minimum of de dempingsfunctie is geactiveerd.	Zet het volume ("Opties" van het menu "Navigatie") harder of deactiveer de dempingsfunctie. Het volume in stand GPS kan tijdens de routebegeleiding geregeld worden.
De positie van de auto op het scherm komt niet overeen met de werkelijkheid.	Slechte plaatsbepaling van de auto door de ontvangst van het GPS.	Verplaats de auto tot u een goede ontvangst van de GPS-signalen heeft.
De indicaties op het scherm komen niet overeen met de werkelijkheid.	De versie van het systeem is verouderd.	Schaf de nieuwste versie van het systeem aan.
Sommige rubrieken van het menu zijn niet beschikbaar.	Naargelang het gegeven commando zijn sommige rubrieken niet beschikbaar.	

## STORINGEN (2/2)

<b>Navigatie</b>		
<b>Beschrijving</b>	<b>Oorzaken</b>	<b>Oplossingen</b>
De gesproken begeleiding is niet beschikbaar.	Het navigatiesysteem houdt geen rekening met de kruising. De gesproken begeleiding is gedeactiveerd.	Zet het volume harder. Controleer of de gesproken begeleiding geactiveerd is.
De gesproken begeleiding komt niet overeen met de werkelijkheid.	De gesproken begeleiding kan variëren afhankelijk van de omgeving.	Rijd afhankelijk van de werkelijke omstandigheden.
De voorgestelde route begint of eindigt niet bij de gewenste bestemming.	De bestemming wordt niet herkend door het systeem.	Sla een weg in dichtbij de gewenste bestemming.

<b>Telefoon</b>		
<b>Beschrijving</b>	<b>Oorzaken</b>	<b>Oplossingen</b>
Er is geen geluid en beltoon hoorbaar.	De mobiele telefoon is niet aangesloten of met het systeem verbonden. Het volume staat op minimum of de dempingsfunctie is geactiveerd.	Controleer of de mobiele telefoon is aangesloten of met het systeem verbonden. Zet het volume harder of deactiveer de dempingsfunctie.
Onmogelijk om een uitgaand gesprek te voeren.	De mobiele telefoon is niet aangesloten of met het systeem verbonden. De vergrendeling van het toetsenbord van de telefoon is geactiveerd.	Controleer of de mobiele telefoon is aangesloten of met het systeem verbonden. Ontgrendel het toetsenbord van de telefoon.



## ALFABETISCHE INHOUDSOPGAVE (1/2)

### A

aan.....	NL.9
adres invoeren.....	NL.24
adresboek.....	NL.27, NL.36 – NL.37
ARTIST.....	NL.17
AUX.....	NL.16 → NL.18

### B

BALANCE.....	NL.19
bandbreedte.....	NL.13 → NL.15
BASS.....	NL.19
bellen.....	NL.47
bestemming.....	NL.24 → NL.29, NL.36 – NL.37
bestemming bevestigen.....	NL.28 – NL.29
Bluetooth verbinding.....	NL.45
Bluetooth®.....	NL.43, NL.45 – NL.46
Bluetooth® mp3-speler	
koppelen.....	NL.17
koppeling verbreken.....	NL.17

### F

FADER.....	NL.19
favoriet nummer.....	NL.46
FM / LW / MW banden.....	NL.13 → NL.15

### G

gedetailleerde route.....	NL.30 → NL.34
geleiding	
activering.....	NL.30
annulering.....	NL.34
kaart.....	NL.30 → NL.35
met stem.....	NL.30 → NL.34
geluidsonderbreking.....	NL.12
gesprek aannemen.....	NL.48
gesprek ontvangen.....	NL.48
gespreksvolume.....	NL.12
GPS	
ontvanger.....	NL.20, NL.41
ontvangst.....	NL.20

### H

hoge tonen.....	NL.19
hulpbron.....	NL.16 → NL.18

### I

instellen.....	NL.19
instellingen.....	NL.39 → NL.41, NL.50 – NL.51
audio.....	NL.19
lichtsterkte.....	NL.50
navigatie.....	NL.39 → NL.41
verdeling van het geluid achter / voor.....	NL.19
verdeling van het geluid links / rechts.....	NL.19
interessante punten.....	NL.25 – NL.26, NL.35

### K

kaart	
display.....	NL.21, NL.35
gedigitaliseerde kaart.....	NL.20
instellingen.....	NL.35, NL.38
schaal.....	NL.21

### L

LIST/LIJST-modus.....	NL.13
-----------------------	-------

### M

MANU/HAND-modus.....	NL.13
----------------------	-------

### N

namenlijst.....	NL.46
nummer invoeren.....	NL.47
nummer samenstellen.....	NL.46

### O

omweg.....	NL.30 → NL.34
------------	---------------

### P

plugaansluiting.....	NL.18
POI.....	NL.25 – NL.26, NL.35
PRESET-modus.....	NL.13 → NL.15

## ALFABETISCHE INHOUDSOPGAVE (2/2)

### R

radiostation opslaan .....	NL.13 → NL.15
RDS .....	NL.4, NL.15

### S

scherm	
instellingen .....	NL.35
navigatiescherm .....	NL.30 → NL.35
stand-by .....	NL.9
weergave van de navigatie .....	NL.30 → NL.34
storingen .....	NL.56 – NL.57

### SYMBOLLEN

3D/2D-modus .....	NL.30
-------------------	-------

### S

systeem	
update .....	NL.52 → NL.55

### T

telefoon aansluiten .....	NL.45
telefoon koppelen .....	NL.43
telefoon loskoppelen .....	NL.44
tijd .....	NL.50
weergave .....	NL.50

### U

uit .....	NL.9
usb .....	NL.52 → NL.55
usb-aansluiting .....	NL.17, NL.52 → NL.55
usb-stick .....	NL.52 → NL.55

### V

verplaatsing over de kaart .....	NL.35
versneld zoeken .....	NL.16
volume .....	NL.12
volume: snelheidsafhankelijk .....	NL.12

### W

wma .....	NL.16
-----------	-------